



Bazén Orlando Premium

Návod k montáži



Část 1 – úvod

Dříve, nežli začnete, přečtěte si až do konce všechny části návodu. Pokyny vysvětlují, jak instalovat váš bazén. Jednoduše plňte návod krok po kroku.

UPOZORNĚNÍ: Použití bazénu zahrnuje také dodržování bezpečnostních pravidel popsanych v návodu k sestavení a použití. Za účelem prevence utonutí nebo jiných vážných zranění se vyplatí zabránit neočekávanému přístupu dětí ve věku do 5 let k bazénu a v průběhu jejich koupání nad nimi udržovat nepřetržitý dohled.

POZNÁMKA: Vyobrazení uvedená v tomto návodu nemusí přesně odpovídat Vašemu bazénu. Vyobrazení slouží především k lepšímu pochopení textu. Výrobce si vyhrazuje právo na provádění změn bez předchozího upozornění.

DŮLEŽITÉ: Při stavbě bazénu je nutno respektovat odlišnosti mezi oválným a kruhovým bazénem. Tam, kde se jedná o podstatné odlišnosti, je v textu upozornění, zda se jedná o pokyny pro oválný nebo kruhový bazén.

Přibližné rozměry a objem vody v bazénu – viz. Obr.0. Třída těsnosti bazénu: W2.

Připravte si potřebné vybavení

Před započítím stavby bazénu si připravte potřebné nástroje a nářadí. Budete potřebovat:

rýč, krumpáč, hrábě, lopatu a kolečko na přemísťování zeminy a manipulaci s pískem; dřevěný hranol asi 5 x 10 cm o délce větší než je polovina průměru bazénu, dřevěné kolíky, dřevěné kůly 2,5 x 2,5 cm s plochým horním koncem a délkou asi 15 cm, pytlík mouky nebo jemného písku apod., klubko motouzu, nůž, vodováhu, pásmo, kladivo a hřebíky pro vyměření a přípravu rovného podkladu; dlažební bloky pro zpevnění podkladu pod konstrukcí bazénu; prosátý kopaný písek pro vyrovnání podkladu a vytvoření koutové výplně; křížový a plochý šroubovák, kombinační kleště, textilní lepicí pásku (na koberce) o šířce nejlépe 50 mm, nůž, kolíčky na prádlo pro sestavení bazénu.

POZNÁMKA: U dřevěných kůlů doporučujeme předem vyvrtat dostatečně velký a hluboký otvor. Dřevěné kolíky mohou být nahrazeny např. velkými hřebíky.

Před montáží bazénu doporučujeme sestavit schůdky. Budou se hodit v průběhu montáže bazénu, kdy je nutno vstupovat a vystupovat z bazénu přes sestavenou stěnu. Pokyny k sestavení schůdků naleznete v jejich balení.

Vyberte si pro stavbu bazénu vhodný den

Se stavbou bazénu počkejte na slunečný bezvětřný den. Nepokoušejte se stavět bazén za větru. Zajistěte si pomoc alespoň jedné dospělé osoby. Přibližná doba instalace, vyjma terénních úprav, je pro kruhové bazény asi 2 hodiny, pro oválné bazény asi 4 hodiny.

Náhradní díly a servis

V případě, že budete potřebovat radu, zajistit servis nebo získat náhradní díl, obraťte se na svého prodejce. Při údržbě a opravách používejte originální náhradní díly.



Záruční podmínky

Záruční podmínky jsou uvedeny na webových stránkách společnosti Marimex CZ, s.r.o. www.marimex.cz.

Část 2 – příprava stanoviště

VÝBĚR STANOVIŠTĚ PRO STAVBU BAZÉNU

TERÉN

Výběru správného místa pro váš bazén věnujte zvláštní péči:

Vyberte plochu o odpovídajících rozměrech a tak plochou a vodorovnou, jak je jen možné.

Zvolte celodenně osluněné místo se suchou a pevnou zeminou - nestavte bazén na asfaltu, šterku, dřevu, na navážce, podmáčené ploše, na rašelinové bažině nebo nad podzemními prostory, jako např. zásobníky vody, septiky, kanály apod. Zkontrolujte, jestli na tomto místě neroste nějaká rostlina, která by mohla prorůst fólií vašeho bazénu. Pokud tomu tak je, pak doporučujeme v dostatečném předstihu před zahájením terénních prací ošetřit stanoviště totálním herbicidem (podle návodu), případně pod těleso bazénu při stavbě položit černou zahradní fólii. Svažitě plochy bude třeba upravit, aby byly vodorovné, a to odkopáním vyšších míst, nikoliv zasypáním níže položených míst.

Umístění bazénu plánujte tak, aby okolo bazénu zůstal prostor pro manipulaci při montáži a pro budoucí používání bazénu (min. 1m).

Bazén je konstruován tak, aby po splnění podmínek pro zapuštění mohl být částečně zapuštěn do země.

Podmínky pro zapuštění:

Bazén musí stát na rostlém terénu, nikoli na navážce.

Je nutné ověřit hladinu spodní vody v místě stavby a zda tato nekolísá v závislosti na ročním období. Důležitá je i klasifikace podloží bazénu, jeho nasákavost (pozor zejména na jíly). Vliv na stav spodní vody bude mít i způsob stahování vody z okolních pozemků v závislosti na podloží v období jarního tání sněhu či v době přívalových dešťů. V případě nepříznivých hydrogeologických podmínek provést vhodná opatření k odvodnění pozemku, tzn. založit drenáž od dna bazénu nebo vybudovat vedle bazénu jímku, kde bude osazeno ponorné čerpadlo s hladinovým spínačem, a voda tak odvedena do dešťového svodu či kanalizace.

Zvláště se doporučuje řešit omezení přístupu do prostoru bazénu. Zapuštěný bazén je totiž pro děti nebo zvířata snadno přístupný. V zájmu bezpečnosti je nutno zabezpečit okolí bazénu před vstupem dětí a zvířat do bazénu.





Místa, kterým je třeba se vyhnout

Neumísťujte bazén na kterémkoli z následujících míst:

V blízkosti ploch a předmětů, které jsou pro děti nebo zvířata přístupné a které jim mohou usnadnit vstup do bazénu. V opačném případě je nutno zabezpečit okolí bazénu před vstupem dětí a zvířat do bazénu. Na trávě, kamenech a kořenech. Tráva pod fólií bazénu shnije a kameny a kořeny poškodí fólii bazénu. V blízkosti stromů a vyšších keřů. Listy a další nečistoty padají pak přímo do bazénu a zvyšují jeho znečištění. Pod visutým elektrickým vedením a šňůrami na prádlo. V místech se špatným přirozeným odváděním vody. Může dojít k zaplavení okolí bazénu vodou. Na plochách nedávno ošetřených ropnými pesticidy, chemikáliemi nebo hnojivy. V tomto případě je nezbytné použít bazénovou podložku z geotextilie.

Plánujte dopředu

Budete později přidávat přilehlou plošinu? Ponechte pro ni prostor.

Vězte, že okolní porost (stromy, keře) povyroste a může bazén zastínit.

DŮLEŽITÉ: Pokud má být instalována písková filtrace, tepelné čerpadlo nebo jiné elektrické zařízení v okolí bazénu, je nutno zvolit takové umístění bazénu na stanovišti, aby bylo možno toto zařízení (filtraci, tepelné čerpadlo, ...) instalovat předepsaných 3,5 m od stěny bazénu. Současně je nutno brát v úvahu i umístění přívodu elektrického proudu (zásuvky) v dosahu přívodní šňůry tohoto zařízení.

Náčrtyk staveníšť – viz. obr. 01.

A-B-C = kůly s plochým horním koncem

D až K = vyměřovací kolíky

10 = Stěna bazénu; 11 = Osa bazénu; 12 = Kůly/Středový kůl; 13 = Plocha bazénu;

14 = Plocha staveníště; 15 = Vyměřovací kolíky; 16 = Podkladové bloky

POZNÁMKA: Rozměr **P** může být menší, než je uvedeno, ale dostatečný pro umístění podkladových bloků. Vzdálenost **M** musí být vždy větší, než je polovina delšího rozměru použitého podkladového bloku.

V montáži pokračujte podle části 2A nebo 2B návodu

V montáži bazénu pokračujte podle části 2A pro oválný bazén nebo části 2B pro kruhový bazén.

Část 2A – příprava stanoviště pro oválný bazén

DŮLEŽITÉ: Plocha pod bazénem musí splňovat následující zásadní podmínky:

Musí být vodorovná, tzn. v toleranci maximálně 2,5 cm na příčný rozměr bazénu.

Musí být opatřena tenkou vrstvou prosátého písku, tzn. že písek vyrovná drobné nerovnosti plochy, vzniklé po použití pracovních nástrojů (krumpáče, motyky, ...) a pokryje celou plochu bazénu vrstvou nejvýše 2 cm.

Musí být zhutněná, tzn. tak pevná, aby člověk o hmotnosti min 80 kg nezanedával na ploše viditelné stopy.

Vyznačte plochu

Připravte si staveníště podle náčrtku, který odpovídá vašemu typu bazénu.

- Zatlučte do země dva kolíky [A] a [B] (obr. 2A-1). Tyto oba kolíky budou na osové čáře vašeho bazénu. Vzdálenost mezi kolíky odpovídá rozměru **P** v tabulce na straně 4 pro příslušný typ bazénu.

- Jeden konec provázku uvažte za kolík [A] a na druhý konec uvažte plechovku s pískem nebo vápnem, moukou apod., kterou vyznačte na zemi kruh. Pak udělejte totéž u kolíku [B]. Délka provázku odpovídá rozměru **S** v tabulce na straně 4 pro příslušnou velikost bazénu. Poloměr kruhů musí být nejméně o 15 cm větší než je poloměr čel bazénu. (obr. 2A-2)
- Spojte kolíky [A] a [B] provázkem. Tento provázek použijte jako vodičko a vyznačte osu bazénu.
- Nahradte oba kolíky dvěma kůly s plochým horním koncem. Jejich průřez má být přinejmenším 25 x 25 mm a dlouhé mají být nejméně 15 cm. Zatlučte je do země tak, že jejich horní plocha je v rovině se zemí. (obr. 2A-3)
- Zatlučte do země další stejný kůl s plochým horním koncem [C] mezi první dva kůly [A] a [B] na osové čáře bazénu. Zatlučte ho tak, že jeho horní plocha je v rovině se zemí. (obr. 2A-3)
- Nakreslené kruhy spojte přímkami, aby se vytvořil ovál. Použijte vyměřovací kolíky a provázek jako vodičko při vyznačování čar (pískem, vápnem apod.). (obr. 2A-4)
- Vyznačte obdélníky podél obou přímých stran oválu (obr. 2A-4). Při vyznačování použijte vyměřovací kolíky a provázek k dosažení přímých čar. Rozměr **W** je uveden v tabulce na straně 4 pro příslušnou velikost bazénu.

Odstraňte drny, proveďte výkop

- Z vyznačené plochy do hloubky 10-15 cm pečlivě odstraňte všechny drny a rostliny (obr. 2A-5).
- Z vyznačené plochy odstraňte všechny klacky, kameny a kořeny.
- V případě, že budete bazén zapouštět do země, je nutné provést výkopové práce do hloubky podle zvláštní stavební přípravy.

Vyznačenou plochu upravte, aby byla rovinná, vodorovná a zhutněná

PAMATUJTE: Váš bazén musí být vodorovný. Věnujte čas tomu, aby podklad byl dokonale vodorovný. Odchyłka od vodorovné roviny nesmí být větší než 25 mm (obr. 2A-9).

- Všechny tři kůly zatlučte do úrovně země a vzájemně proměřte vodováhou. Musí se nacházet ve vodorovné rovině.
- Vezměte hranol o průřezu 5 x 10 cm a délce, která odpovídá rozměru **S** v tabulce na straně 4 pro příslušnou velikost bazénu. Do jednoho konce natlučte hřebík. Použijte dostatečně dlouhý hřebík, aby udržel konec hranolu na kůlu, když budete hranolem otáčet v kruhu (obr. 2A-7).
- Do středu kůlů [A], [B] a [C] vyvrtejte otvor, dostatečně velký a hluboký, aby se v něm mohl otáčet hřebík (obr. 2A-6). Hřebík musí jít z kůlu lehce vytáhnout a současně umožnit volné otáčení kolem své osy.
- Nyní vložte hranol hřebíkem do otvoru kůlu [A]. Na hranol položte vodováhu a posunujte hranolem do kruhu kolem konce přitlučeného ke kůlu a zjistíte tak vyvýšená místa a prohlubně (obr. 2A-8).
- Všechna vyvýšená místa odstraňte** lopatou, motykou nebo hráběmi. **Pamatujte,** váš bazén musí být vodorovný v toleranci 25 mm napříč bazénem (obr. 2A-9). Pokud je to nutné, zatlučte kůly [A], [B] a [C] hlouběji.

- **Nevyplňujte prohlubně** (obr. 2A-10 A=Odstraňte, B=Nevyplňujte). Zасыpávání nevytvorí bezpečný podklad pro váš bazén. Malé prohlubně mohou být vyplněny, avšak zasypaní musí být pevně udusán pěchem. K vyrovnání nerovností použijte prosátý písek. **Vrstva písku však nesmí překročit 2 cm.**
- Vytáhněte hranol 5 x 10 cm z kůlu [A] a vložte jej do druhého [B] a pak i do třetího kůlu [C] na osově čáře. Opakujte kroky a. až f. až je celá plocha oválu rovinná.
- Vyrovnajte stejným způsobem plochy vyznačené u bočních stran oválu do stejné roviny v jaké je plocha oválu.
- **Pro jistotu budoucí stability bazénu je nutno nyní podklad ztuhnout pěchem.** Nezhotovený podklad může pod tlakem napaštěného bazénu slehnout a způsobit tak zhroucení bazénu. Vzniklé prohlubně a nerovnosti vyplňte a pěchujte.
- Znovu přezkontrolujte plochu vnějších 30 cm oválu, kde bude stěna bazénu a plochy vedle přímých stran oválu. Zajistěte, aby zde nebyla vyvýšená nebo propadlá místa. Spodní hrana stěny bazénu musí být vodorovně na zemi a pod ní nesmí být žádné prolákliny.

POMŮCKA: Projděte se po ploše. Na správně ztuhnutém povrchu nejsou vidět žádné stopy.

PAMATUJTE: Vnějších 30 cm oválu musí být v dokonalé rovině (obr. 2A-11). **Spodní hrana stěny bazénu musí být vodorovně a nesmí být pod ní prolákliny.** Věnujte čas k tomu, abyste si byli jisti, že tato plocha je dokonale rovná, vodorovná a ztuhněná.

Vyměřovací kolíky

- Podle příslušného náčrtku na straně 4 zatlučte vyměřovací kolíky do míst [D], [E], [F], [G], [H], [I], [J], [K]. Vzdálenosti důkladně proměřte podle rozměrů na náčrtku. Tyto vyměřovací kolíky vám pomohou se stavbou základu bazénu.

POMŮCKA: Místo dřevěných kolíků můžete použít dlouhé hřebíky.

- Natáhněte provázek mezi kolíky [H] a [I], a mezi kolíky [J] a [K].

DŮLEŽITÉ: Pokud bazén stavíte na desce z litého betonu, neinstalujte podkladové bloky, jak je popsáno dále. Doporučujeme ale, abyste si na betonovou plochu nakreslili osu bazénu a polohu všech vyměřovacích kolíků podle příslušného rozměrového náčrtku. Ulehčí vám to stavbu základu bazénu.

Podkladové bloky

Podkladový blok (dlažební deska z betonu) musí být položen pod každou šikmou vzpěrou stěny v délce přímých stran bazénu. Je nutno použít podkladové bloky co největší, např. 50 x 50 x 5 cm nebo 60 x 40 x 5 cm.

- Podkladové bloky pod šikmými vzpěrami stěny musí být posazené tak, aby vzdálenost mezi středem bloku a stěnou bazénu byla cca 90 cm.
- Podle rozměrového náčrtku příslušného bazénu (viz strana 4) si vyznačte na zemi místa pro umístění bloků a udělejte výkopy. Dno výkopu ztuhněte. Jako podsyp použijte tenkou vrstvu písku nebo jemně drceného kameniva.
- Všechny podkladové bloky musí být zapuštěny do země tak, že jejich horní plochy jsou v rovině s rovinou ztuhnutého podloží bazénu.
- Pomocí vodováhy zjistěte, že podkladové bloky jsou dokonale vodorovné a v rovině se zemí (obr. 2A-12 A=Kladecí vrstva na dně výkopu, B=Podkladový blok, C=Výkop). Vodováhou položenou na hranolek 5 x 10 cm zkontrolujte, zda horní plochy sousedních podkladových bloků jsou v jedné rovině. Po usazení všech

bloků proveďte jejich obsyp pískem nebo drceným kamenivem (obr. 2A-13 A=Obsyp). Obsyp ztuhněte.

- Pro zvýšení tuhosti podkladu lze podkladové bloky pod šikmými vzpěrami uložit do kladecí vrstvy z betonu. Výkop pak musí být zhruba 2x hlubší, než je tloušťka použitého dlažebního bloku a na každé straně asi o 5 cm širší, než je blok. Beton použijte pro kladecí vrstvu i obsyp.

DŮLEŽITÉ: Podkladové bloky vyrovnajte do roviny mezi sebou, jak je popsáno v kroku b., dřívě, než beton zatvrdne. Před pokračováním stavby bazénu vyčkejte, dokud beton dostatečně neztuhne.

- Odstraňte všechny vyměřovací kolíky. Kůly ponechte zatím na místě, kvůli kontrole rozměrů v průběhu stavby.

VAROVÁNÍ: Zajistěte dostatečné odvodnění plochy kolem bazénu, aby nedocházelo k vymílání podkladu.

V montáži pokračujte podle části 3A návodu

Část 2B – příprava podkladu pro kruhový bazén

DŮLEŽITÉ: Plocha pod bazénem musí splňovat následující zásadní podmínky:

Musí být vodorovná, tzn. v toleranci maximálně 2,5 cm na příčný rozměr bazénu.

Musí být opatřena tenkou vrstvou prosátého písku, tzn. že písek vyrovná drobné nerovnosti plochy, vzniklé po použití pracovních nástrojů (krumpáče, motyky, ...) a pokryje celou plochu bazénu vrstvou nejvýše 2 cm.

Musí být ztuhněná, tzn. tak pevná, aby člověk o hmotnosti min 80 kg nezanechával na ploše viditelné stopy.

Vyznačte plochu

- Zatlučte do země kolík v zamýšleném středu bazénu (obr. 2B-1).
- Jeden konec provázku uvažte za kolík a na druhý konec uvažte plechovku s pískem nebo vápnem, moukou apod., kterou vyznačte na zemi kruh. Poloměr kruhu bude o 15 cm větší než je poloměr bazénu (obr. 2B-2). Délka provázku a hranolu je 250 cm pro bazén o průměru 4,6 m.

Odstraňte drny

- Z vyznačené plochy do hloubky 10-15 cm pečlivě odstraňte všechny drny a rostliny (obr. 2B-3).
- Z vyznačené plochy odstraňte všechny klacky, kameny a kořeny.
- V případě, že budete bazén zapouštět do země, je nutné provést výkopové práce do hloubky podle zvláštní stavební přípravy.

Vyznačenou plochu upravte, aby byla rovinná, vodorovná a ztuhněná

PAMATUJTE: Váš bazén musí být dokonale

vodorovný. Věnujte čas tomu, aby podklad byl

dokonale vodorovný. Odchylka od vodorovné roviny nesmí být větší než 25 mm (obr. 2B-6).

- Kolík nahradte kulem s plochým horním koncem o průřezu cca 25 x 25 mm a délce cca 15 cm. Zatlučte ho do země tak, že jeho horní plocha je v rovině se zemí.



- Vezměte hranol o průřezu 5x10 cm a délce odpovídající velikosti bazénu (viz tabulka výše). Do jednoho konce natlučte hřebík. Použijte dostatečně dlouhý hřebík, aby udržel konec hranolu na kůlu, když budete hranolem otáčet v kruhu (obr. 2B-4).
- Do středu kůlu vyvrtejte otvor, dostatečně velký a hluboký, aby se v něm mohl otáčet hřebík. Hřebík musí jít z kůlu lehce vytáhnout a současně umožnit volné otáčení kolem své osy.
- Nyní vložte hranol hřebíkem do otvoru kůlu. Na hranol položte vodováhu a posuňte hranolem do kruhu kolem konce přitlučeného ke kůlu a zjistěte tak vyvýšená místa a prohlubně (obr. 2B-5).
- **Všechna vyvýšená místa odstraňte** lopatou, motykou nebo hráběmi. **Pamatujte**, váš bazén musí být vodorovný v toleranci 25 mm napříč bazénem (obr. 2B-6).
- **Nevyplňujte prohlubně** (obr. 2B-7 A=Odstraňte, B=Nevyplňujte). Zасыпávání nevytvoří bezpečný podklad pro váš bazén. Malé prohlubně mohou být vyplněny, avšak zásyp musí být pevně udusán pěchem. K vyrovnání nerovností použijte prosátý písek. **Vrstva písku však nesmí překročit 2 cm.**
- **Pro jistotu budoucí stability bazénu je nutno nyní podklad ztuhnout pěchem.** Nezhtutný podklad může pod tlakem napuštěného bazénu slehnout a způsobit tak zhroucení bazénu. Vzniklé prohlubně a nerovnosti vyplňte a pěchujte.

POMŮCKA: Projděte se po ploše. Na správně ztuhnutém povrchu nejsou vidět žádné stopy.

PAMATUJTE: Vnějších 30 cm kruhu musí být v dokonalé rovině (obr. 2B-8). **Spodní hrana stěny bazénu musí být vodorovně a nesmí být pod ní** prolákliny. Věnujte čas k tomu, abyste si byli jisti, že tato plocha je dokonale rovinná a vodorovná.

V montáži pokračujte podle části 3B návodu

Část 3A – montáž bočních podpěr oválného bazénu

Připravte pásy

- Vyjměte obsah krabice s pásy. Rozviňte pásy [8] a položte je na plochu. **Jemně** vyrovnajte všechny záhyby a ohyby.
- Položte pásy [8] rovnoběžně vedle sebe tak, aby konce pásů ležely na ploše podkladových bloků (obr. 3A-1). Konec pásu musí být minimálně 15 cm od konce bloku (obr. 3A-2 A=Podkladový blok).
- Na obou koncích všech pásů [8] připevněte svorku šikmé podpěry [16] v poloze podle obrázku 3A-3. Připevněte ji čtveřicí šroubů [21] a matic [10]. Hlavy šroubů musí být **zespoda**. Spoje pevně dotáhněte.
- Zajistěte, aby položené pásy byly vzájemně **rovnoběžné a vyrovnané**. Vzdálenost mezi pásy odpovídá rozměru N v tabulce na straně 4 pro příslušnou velikost bazénu.

Namontujte patní plech a sloupky

- S pomocí rovné hrany (můžete použít patní plech) srovnejte plochu, na které bude patní plech spočívat.
- Plochu ztuhněte, případně prolákliny dosypte a opět ztuhněte. Plocha musí být dokonale rovná.

- Lehce nadzdvihněte pás [8] a zespodu do otvorů v pásu vložte 4 šrouby [21] (obr. 3A-4).
- Na šrouby nasad'te patní plech [11], miskú [23] a našroubujte a dotáhněte matice [10] (obr. 3A-4 a 3A-5).
- K misce [23] přiložte sloupek [9] a oba díly sešroubujte pomocí šroubů [21] a matic [10] (obr. 3A-6).
- Přesvědčte se, že po montáži sloupku zůstala pod boční dolní hranou sloupku mezerá cca 2 mm (obr. 3A-7).
- Šroubové spoje pevně dotáhněte.
- Opakujte předchozí kroky u všech sloupků.

Namontujte šikmé vzpěry

- Šikmou vzpěru [15] vložte zámky do otvorů ve sloupku [9]. Nejprve vzpěru dejte do vodorovné polohy (obr. 3A-8) a zasuňte ji do sloupku. Pak zatlačte na spoj vzhůru a druhý konec sklopte k zemi (obr. 3A-9 a 3A-10).

VELMI DŮLEŽITÉ: Zajistěte souvislý tlak směrem nahoru na spoji sloupku a šikmé vzpěry po celou dobu, po kterou sklápíte opačný konec šikmé vzpěry k zemi.

- Vyrovnajte do jedné osy otvory v dolním konci šikmé vzpěry [15] s otvory v šikmé sorce [16] upevněné na konci pásu [8]. Takto vyrovnanými otvory provlečte dva dlouhé šrouby [26] (obr. 3A-11). Na šrouby našroubujte matice [10] a spoje utáhněte, ale nepřetahujte, aby nedošlo k deformaci dílů.
- Přesvědčte se, že při instalaci šikmých vzpěr nedošlo k uvolnění zámků ve spojení sloupku [9] a šikmé vzpěry [15].

Identifikujte dolní lišty

Oválný bazén 3,7 x 5,5 m obsahuje 4 ks lišt 13-A a 6 ks lišt kruhových 13.

POZNÁMKA: Použití lišt vyplývá z obrázku: typ 13-A – lišta pro přechodovou část, typ 13 – lišta pro kruhovou část, typ 13-C – lišta mezi vzpěry.

Nasad'te dolní lišty typu C

- Některé bazény jsou vybaveny výztuhou (obr. 3A-13). V takovém případě nasuňte výztuhu do středu lišty typu C (obr. 3A-14).
- Mezi sousední sloupky vložte oblou lištu typu C (obr. 3A-15). Nasad'te ji přesně tak, jak je zobrazeno na obrázku 3A-20, tj. drážkou nahoru a směrem dovnitř bazénu a horní hranou do zářezu sloupku.

Upravte vzdálenost mezi sloupky a jejich polohu

- V případě bazénu s více pásy natáhněte provázek mezi vyměřovacími kolíky [D] a [E], [F] a [G].
- Nyní s pomocí vyměřovacích kolíků vyrovnajte pásy tak, aby ležely kolmo na osu bazénu, a sloupky tak, aby stály ve stejné vzdálenosti od osy.





Upravte podklad pod patními plechy

- Přesvědčte se, zda patní plech leží opravdu vodorovně. Pokud tomu tak není, vyrovnejte podklad.
- Postavte se na patní plech a do otevřených otvorů patního plechu přilehlých k zemi nacpěte písek, písčitou hlínu nebo podobný materiál (obr. 3A-16). Toto opatření zabrání tomu, aby vznikly propadliny v okolí patního plechu po napuštění vody do bazénu.
- Opakujte předchozí kroky pro všechny patní plechy.

DOPORUČENÍ: Poté, co jste vyplnili otevřené otvory po stranách patních plechů, doporučujeme položit přes tyto otvory kus pevné plastové fólie (asi 40 x 40 cm). Tato fólie bude bránit dalšímu materiálu, aby se dostával otvory pod patní plechy a zabráňovat vzniku proláklín v těchto místech.

Nasad'te přechodové lišty typu A

- Lišty typu A nasad'te do vnějšího zářezu krajních sloupků (obr. 3A-17, 3A-18, 3A-19 a 3A-20). Nasad'te je přesně tak, jak je zobrazeno na obrázku 3A-20, tj. drážkou nahoru a směrem dovnitř bazénu a horní hranou do zářezu sloupku.

Rozložte základové desky a dolní lišty na půlkruhových čelech bazénu

- Na opačné konce lišty typu A [13] nasad'te konektor [2] (obr. 3A-21, 3A-22 a 3A-23).
- Pak postupně nasazujte zbylé dolní lišty a konektory. Mezi konci zasunutých lišt v konektorech ponechte mezeru 55 mm (obr. 3A-24).
- Takto vytvoříte půlkruh v obou čelech bazénu (obr. 3-25).
- Pomocí provázku se přesvědčte, že konektory leží ve správné vzdálenosti od kůlů (A) a (B).

Rozprostřete jemný písek

- Po celé ploše základu bazénu rozprostřete vrstvu **nejvýše 2 cm jemně prosátého písku** pro vyrovnaní vnitřní plochy bazénu, zakrytí příčných pásů a zakrytí patních plechů (obr. 3A-25). **Do blízkosti dolních lišt písek nedávejte**, mohl by se dostat do drážky lišty. Ponechte asi 10-15 cm široký pruh kolem dolních lišt bez písku. Urovnejte je tak, aby vrstva byla plochá a hladká. K tomu použijte hrábě. Plocha se může ke středu bazénu svažovat.

POZNÁMKA: Silnější vrstva písku může do budoucna nepříznivě ovlivnit stabilitu bazénu.

- Do plochy bazénu navezte podle velikosti bazénu asi 1,0 – 2,0 m³ prosátého kopaného písku. Budete to potřebovat k vytvoření koutové výplně (viz část 4, Vytvarujte koutovou výplň).

POZNÁMKA: Při manipulaci s pískem dbejte na to, aby nedošlo k poškození dolního rámu nebo jeho zasypání pískem.

Odstraňte vyměřovací kolíky

- Odstraňte všechny vyměřovací kolíky

Přejděte k části 4 návodu

Část 3B – montáž základu kruhového bazénu

Vytvořte dolní rám bazénu

Postupně spojte obloukové lišty [3] pomocí spojovacích trnů [2] a pokládejte je po obvodu bazénu (viz obr. 3-1).

POZNÁMKA: Dodané spojovací trny [2] jsou ve dvou provedeních – trny bez podélného řezu jsou určeny pro dolní rám, s podélným řezem (pružné) pro horní rám.

Spojte lišty až na doraz, poslední lištu ponechte neuzavřenou, protože po postavení bazénu bude nutné délku lišty upravit.

Přesvědčte se, že dolní rám tvoří skutečně kruh, a to proměřením vzdálenosti od středového kolíku.

Rozprostřete jemný písek

Po celé ploše základu bazénu (vyjma vnějších 30 cm kruhu) rozprostřete vrstvu nejvýše 2 cm jemného písku, nejlépe štukového, pro snadnější vyrovnaní drobných nerovností terénu (viz obr. 3-2). Do blízkosti dolních lišt písek nedávejte, mohl by se dostat do drážky lišty a znemožnit pak nasazení stěny. Ponechte asi 15 cm široký pruh kolem dolních lišt bez písku. Urovnejte plochu hráběmi tak, aby vrstva byla plochá a hladká.

POZNÁMKA: Silnější vrstva písku může do budoucna nepříznivě ovlivnit stabilitu bazénu. Do plochy bazénu navezte podle velikosti bazénu asi 0,2 – 0,3 m³ prosátého kopaného písku. Budete to potřebovat k vytvoření koutové výplně (viz kapitola Vytvarujte koutovou výplň).

POZNÁMKA: Při manipulaci s pískem dbejte na to, aby nedošlo k poškození dolního rámu nebo jeho zasypání pískem.

Část 4 – montáž stěny bazénu a fólie

Postavte stěnu bazénu

- Počkejte na klidný slunečný den. Nepokoušejte se stavět stěnu bazénu za větru. Zajistěte si pomoc alespoň jedné dospělé osoby.
- Vybalte svinutou stěnu bazénu a postavte ji uprostřed bazénu na kus překližky (obr. 4-1). Předražené otvory pro hladinový sběrač nečistot musí být na vrchu stěny.
- U oválného bazénu si vybalte a rozdělte podélně rozříznuté trubice [14] podle bodu - Identifikace horních trubic oválného bazénu.

DŮLEŽITÉ: Před rozvinutím stěny se přesvědčte, kde se nacházejí otvory pro sběrač nečistot. Pokud se nacházejí na začátku stěny, jak je zobrazeno na obrázku 4-2, je vše v pořádku a můžete rozvíjet stěnu podle obrázku. Pokud tomu tak není, byla stěna ve výrobě svinuta opačně. V tom případě rozvíjete stěnu v opačném směru, než je uvedeno na obrázku 4-2, tzn. ve směru chodu hodinových ručiček.

- Začněte rozvíjet stěnu a současně zavádějte její dolní hranu do obloukové dolní lišty. Otvory pro sběrač nečistot a vratnou trysku musí být v místě, kde bude umístěno filtrační zařízení.
- Pokračujte kolem celého základu, až je celá stěna rozvinuta a zasazena do dolního rámu.

DŮLEŽITÉ: U oválného bazénu nesmí být začátek stěny v místě boční podpěry, ale pouze v jednom z konektorů v půlkruhových čelech bazénu. Rozvíjete stěnu a svrchu ji přitom opatřujete podélně rozříznutými trubicemi - tabulka 2, obr. 4-5. Mezi



jednotlivými trubnicemi ponechte mezeru asi 1 cm. Pokračujte kolem celého základu, až je celá stěna rozvinuta, zasazena do dolních lišt a opatřena svrchu podélně rozříznutými trubkami.

Identifikujte horní trubice oválného bazénu

Oválný bazén 3,7x5,5 m obsahuje 4 ks trubice 14-A a 6 ks trubice kruhových – 14.

Spojení horních trubíc u oválného bazénu

- Díly podélně rozříznutých trubíc [14] na horní hraně stěny bazénu pospojíte spojkami trubice [12] (obr. 4-5).

V místech, kde se nacházejí sloupky se šikmou vzpěrou oválného bazénu, ponechte mezi trubnicemi [14] mezeru asi 10 cm a díly trubice [14] spojte plastovou vložkou [22] (obr. 4-6).

POMŮCKA: Pomocí kousku textilní lepicí pásky přichyťte každý vrchol sloupku [9] ke stěně. Přejedně tak zajistíte stěnu proti zhroucení do doby, než ji ke sloupkům přimontujete.

POMŮCKA: Pomocí kousku textilní lepicí pásky přichyťte každou spojku trubíc [12] ke stěně. Během instalace fólie pak nebude docházet k nežádoucímu vysouvání trubíc ze stěny.

Spojte konce stěny bazénu

Srovnějte proti sobě otvory ve dvou koncích stěny bazénu (obr. 4-7).

POMŮCKA: Prostrčte šroubovák dvěma protilehlými otvory, aby se usnadnilo srovnání konce stěny. Aby se dostaly otvory proti sobě, dělejte kruh, který tvoří stěna bazénu, větší nebo menší tak, že přistrukujete nohou základové desky ven nebo do středu kruhu. Nyní odměřte poslední volnou dolní lištu a zkraťte ji na potřebnou délku. Uzavřete dolní rám spojením zkrácené dolní lišty se zbytkem rámu pomocí spojovacích trnů. Spojte konce bazénové stěny (viz obr. 4-8). Do každé srovnané dvojice otvorů prostrčte zevnitř bazénu šroub [A], přiložte spodní díl krycí lišty spoje [C] a našroubujte matici [B]. Hlavy šroubů jsou uvnitř bazénu a všechny matice jsou vně bazénu. U oválného bazénu není krycí lišta (C). Nejprve spoje dotahujte rukou. Nakonec, až všechny spoje budou na místě, je pevně dotáhněte nářadím. Zakryjte překrytí konců stěny a hlavy šroubů na vnitřní straně bazénové stěny přelepením lepicí páskou (obr. 4-9), nejlépe textilní. Na spodní díl krycí lišty nasadte vrchní díl [D]. Neplatí pro oválný bazén.

Poznámka pro kruhový bazén: Krycí lišta spoje [C + D] slouží k zakrytí viditelné části spoje stěny, tj. části nad zemí. V případě částečného zapuštění bazénu doporučujeme krycí lištu příslušně zkrátit pilkou na železo a použít pouze pro tuto viditelnou část spoje. Po instalaci stěny a proměření kruhovitosti bazénu nezapomeňte vyjmout středový kolík.

POMŮCKA: K vylézání a vstupování do bazénu doporučujeme používat sestavené bazénové schůdky.

Zkontrolujte, jestli stěna bazénu leží ve vodorovné rovině

- Použijte napnutý provázek se zavěšenou vodováhou (obr. 4-10) ke zkontrolování, jestli protilehlé horní hrany stěny bazénu jsou v jedné rovině. Zkontrolujte stěnu v několika různých směrech. Stěna musí stát na vodorovné rovině. Jestliže odchylka od vodorovnosti je na délce průměru bazénu více než 25 mm (obr. 4-11), pak dejte stěnu stranou a znovu vyrovnejte do vodorovné roviny podklad bazénu.

VÝSTRAHA: Bazén, který není vodorovný, je nebezpečný a může se zhroutit.

Vytvarujte koutovou výplň

Pomocí prosátého kopaného písku vytvarujte zaoblenou koutovou výplň asi 20 cm širokou a 20 cm vysokou u spodku stěny po celém obvodu uvnitř bazénu. Zaoblení vytvarujte a jeho tvar pevně upěchujte (obr. 4-12).

DŮLEŽITÉ: Pro oválný bazén - V místě sloupku s šikmou vzpěrou u oválného bazénu je nutno velikost koutové výplně upravit podle údajů na obrázku 4-13. Současně také zajistěte, aby plocha patních plechů byla zakryta asi 2 cm vrstvou ztuhnutého písku. Profil patních plechů nesmí z plochy dna vystupovat.

Nyní urovnejte hráběmi povrch dna. Dbejte na plynulé přechody povrchu dna. Položte na dno bazénu podložku z geotextilie jako ochranu bazénové fólie proti mechanickému poškození. Bazénovou podložku instalujte v okamžiku, kdy jste sestavili stěnu bazénu a udělali vnitřní koutovou výplň z prosátého kopaného písku. Podložku rozviňte na dně uvnitř bazénu, vystředte a vyrovnejte případné sklady. Několik centimetrů nad koutovou výplň podložku odstříhnete. Přitom dbejte na to, aby se na vrchní stranu podložky nedostaly kamínky nebo jiné ostré předměty (obrázek 4-131 - A=koutový výplň, B= podložka)

Usad'te fólii na její místo

POZNÁMKA: Pokud budete spolu bazénem používat i filtrační zařízení, bude nutno ještě před nasazením fólie provést část operací instalace sběrače povrchových nečistot. Pročtěte si příslušný návod k instalaci sběrače a postupujte podle něj.

Otevřete kartón. **Nepoužijte** nic ostrého k otevření krabice.

Rozbalte a rozložte fólii a rozprostřete ji na slunci, aby se ohřála. Zkontrolujte celý povrch fólie a všechny švy, jestli nejsou děravé.

Rozprostřete fólii v bazénu tak, aby lícem švů směřovala nahoru. Obloukový šev má být přitom uprostřed zaoblení koutové výplně. Ostatní švy budou tvořit přímky napříč dna bazénu (obr. 4-14 a 4-15).

Vyhlaďte vrásky fólie na dně bazénu.

Upevněte fólii na jejím místě

Fólii přetáhněte přes hranu stěny bazénu a na místě ji provizorně připevněte pomocí několika plastových svíracích lišt (obr. 4-16). Fólii prozatím nechte volně viset. Fólii příliš **nenapínejte**.

Začněte bazén naplňovat vodou. Jak se bazén naplňuje, vyhlazujte všechny vrásky na fólii od středu bazénu v kruzích směrem ke stěně. Můžete si pomoci jemným smetákem. Nikdy netlačte na fólii příliš velkou silou a netahajte za ni. Postupujte rychle, protože už několik málo centimetrů vody dokáže fólii přitisknout k podkladu tak, že s ní nebude možno bez poškození pohnout. Přitom stále dbejte na to, aby obloukový šev zůstal přibližně uprostřed koutové výplně (viz obr. 4-15).

Po vyhlazení dna pokračujte v napouštění bazénu a postupně vyhlazujte fólii na stěně. Dbejte, aby nedošlo k napnutí fólie a nevznikla tak vzduchová mezera.

Odebírejte postupně plastové svírací lišty na horní hraně stěny, **vždy pouze jeden kus** a vyhlazujte vrásky na fólii. Na vyhlazenou část nasazujte plastové svírací lišty těsně za sebou (obr. 4-18).

Poté, co byly vyhlazeny všechny vrásky na fólii, odřízněte přesahující část poslední plastové lišty tak, aby její konec těsně dosedl k liště následující (obr. 4-19).

PRO KRUHOVÝ BAZÉN: Nyní na svírací lištu natlačte plastovou lištu [4]. Pomocí dvojice pružných spojovacích trnů [2] připojte další plastovou lištu [4] a takto postupujte podél celého obvodu bazénu. (viz obr.

4-20). Poslední plastovou lištu zkraťte na požadovanou délku a pomocí dvojice spojovacích trnů ji připojte ke zbytku horního rámu (viz obr. 4-20).

POZNÁMKA: Dodané spojovací trny [2] jsou ve dvou provedeních – trny bez podélného řezu jsou určeny pro dolní rám, trny s podélným řezem (pružné) pro horní rám.

POZNÁMKA: Mírné zvlnění fólie při její instalaci je přirozené. Je způsobeno vůlí vinylového materiálu, která chrání fólii při jejím smršťování.

POZNÁMKA: Fólie není konstrukčním prvkem bazénu. Její hlavní funkcí je zabránit vodě ve vytékání z bazénu. Tlak vody je držení pomoci stěn a konstrukčních prvků bazénu. Fólie musí správně přiléhat k zemi, koutové výplni a stěně bazénu, nikdy nesmí nést hmotnost vody, která by ji mohla poškodit.



Část 5 – montáž horních lišt a sloupků u oválného bazénu

Identifikujte horní lišty

Oválný bazén 3,7 x 5,5 m obsahuje 4 ks lišt 6-A a 6 ks lišt 6.

Pokračujte v plnění bazénu

- Pokračujte v plnění vašeho bazénu vodou a přitom namontujte horní rám a svíslé sloupky bazénu.

Přimontujte svíslé sloupky a horní lišty

Na horní konec sloupku s šikmou vzpěrou [9] oválného bazénu a stěnu [30] nasadte kovovou desku [17]. Srovnejte proti sobě otvory v desce a sloupku a oba díly sešroubujte dvojicí samořezných šroubů [3] (obr. 5-2).

Na kovovou desku [17] nasuňte z obou stran horní lišty (obr. 5-3) a to podle typu oválného bazénu (obr. 5-3).

Přiložte a srovnejte spodek jednoho svíslého sloupku [1] v kruhové části bazénu s přichytnou částí jednoho konektoru [2] (obr. 5-4). Chlopeň přichytné části konektoru musí být vně svíslého sloupku.

Srovnejte na sebe otvor pro šroub ve sloupku a otvor pro šroub ve chlopni a sloupek přichyťte samořezným šroubem [3] (obr. 5-4). Položte horní spojku [4] na horní hranu bazénové stěny tak, že chlopeň přichytné části horní spojky je vně bazénu (obr. 5-5). Zasuňte jeden konec horní lišty [6] do horní spojky [4]. Srovnejte na sebe otvor pro šroub ve chlopni a otvor pro šroub v blízkosti vrchu svíslého sloupku [1]. Chlopeň přichytné části horní spojky musí být vně svíslého sloupku. Sloupek musí být ve svíslé poloze. Upevněte horní spojku ke svíslému sloupku jedním samořezným šroubem [3]. Na sloupek bude nutno silně zatlačit (obr. 5-6). Opakujte kroky u každého svíslého sloupku po obvodu bazénové stěny.

POMŮCKA: Použijte rýhování na bazénové stěně ke kontrole svíslosti sloupků.

Nakonec, v případě oválného bazénu, nasadte na kovové desky [17] plastovou ozdobnou krytku [18]. Krytku nasadte postupem znázorněným na obrázku 5-7. Nasazenou krytku zajistíte šroubem [19] (obr. 5-8).

POZNÁMKA: Samořezné šrouby [19] jsou dlouhé 25 mm, čímž se liší od ostatních samořezných šroubů v dodávce spojovacího materiálu. Pouze tyto šrouby lze použít na připevnění krytky.

Nalepte samolepku s varováním

- V blízkosti místa, kde budete do bazénu vstupovat nebo vystupovat, nalepte samolepku s varováním. Je nutno si uvědomit, že bazén není tak hluboký, aby se do něj mohlo bezpečně skákat; hrozí riziko poranění.

Dokončete plnění bazénu

Bazén naplňte vodou do výšky 5 cm pod nejnižší položený otvor ve stěně bazénu. Pak postupujte podle návodu pro montáž vašeho sběrače nečistot.

DŮLEŽITÉ: Bazén se při plnění vodou může trochu vyboulit nebo posunout. To je normální. K namontovanému sběrači připojte filtračního zařízení podle příslušného návodu.

Doplňte vodu až do úrovně středu přítokové příruby sběrače a proveďte prvotní desinfekci vody. Tím je Váš bazén připraven k použití.

Bezpečnostní pravidla

Váš bazén obsahuje velké množství vody a je dostatečně hluboký, aby představoval podstatné nebezpečí pro život a zdraví, pokud by nebyla přísně dodržována následující bezpečnostní pravidla. Ti, kdo poprvé používají bazén podstupují největší riziko zranění. Zajistěte, aby každý znal bezpečnostní pravidla dříve, nežli vstoupí do bazénu.

Zákaz skákání do bazénu nebo skákání střemhlav - Horní lišta stěny vašeho bazénu není lávka a nesmí být používána pro skákání do bazénu či skákání střemhlav. Nedo- volte skákání do bazénu či skákání střemhlav do bazénu ze schůdků nebo horní lišty stěny bazénu. Skákání střemhlav či skákání do bazénu může mít za následek vážné zranění nebo smrt utonutím.

Nikdy nepoužívejte bazén osamoceni - Nikdy nedovolte, aby byl bazén používán bez dozoru prováděným přinejmenším jednou osobou, která nepatří mezi koupající se. Vždy musí být k dispozici někdo, kdo v případě nebezpečí poskytne pomoc.

Děti nenechávejte nikdy bez dozoru - Nikdy nenechte dítě samotné nebo bez dozo- ru v bazénu nebo v blízkosti bazénu - ani na jednu vteřinu.

Žádný rozruch - Nedovolte nepořádek v bazénu nebo kolem vašeho bazénu. Povrchy mohou klouzat a být nebezpečné, když se namokří. Pohyb po horní liště bazénu není dovolen.

V noci osvětlíte bazén - Jestliže je bazén používán po setmění, musí být zajištěno odpovídající osvětlení. Osvětlení prostoru bazénu musí být dostatečné k tomu, aby se dala posoudit hloubka bazénu a aby byly vidět všechny prvky v bazénu a kolem něho. Osvětlení konzultujte s odborníkem.

Omezte přístup do bazénu - Neponechávejte židle nebo jiný nábytek vedle bazénu, který by mohlo dítě použít k tomu, aby se dostalo do bazénu. Schůdky musí být odstraněny, kdykoli je bazén bez dozoru. Velice se doporučuje plot kolem bazénu a zamykatelná vrátka. Některé právní předpisy je mohou požadovat.

Žádný alkohol nebo drogy - Požívání alkoholu nebo drog je neslučitelné s bazénový- mi aktivitami. Osoby, které pily alkohol nebo požily jakoukoli drogu nesmí být pu- štěny do bazénu a je třeba je pečlivě pozorovat, když jsou v přilehlých prostorách.

Udržujte váš bazén čistý a zdravotně nezávadný - Voda v bazénu musí být pravidelně filtrována a chemicky ošetřována, aby byla zdravotně nezávadnou. Používejte vhod- nou filtrační jednotku k odstranění rozptýlených částic a vhodné přípravky bazéno- vé chemie podle jejich návodů, aby se zničily škodlivé bakterie a aby se zabránilo tvoření řas. Pamatujte, že zdravotně závadná voda je vážným zdravotním rizikem.

VÝSTRAHA: Neupravujte bazén ani neprovádějte žádné zásahy do konstrukce sestaveného a naplněného bazénu. Může to mít za následek zhroutení bazénu nebo i vážné zranění.

Údržba bazénu

VÝSTRAHA: Koncentrovaný chlór může poškodit bazénovou fólii a kovové díly bazénu. Okamžitě smyjte jakékoli potřísnění.

Fólie

Pravidelně kontrolujte fólii, jestli není děravá. Děravá fólie způsobuje pokles hladiny vody, což může být příčinou poškození bazénu nebo filtrační jednotky. Menší opravy fólie je možné provést soupravou na opravu fólií. Větší poškození je třeba řešit nejlépe výměnou fólie za novou. Fólii čistěte speciálním přípravkem. Nepoužívejte žádná abraziva nebo rozpouštědla. Při dlouhodobém úniku vody skrz bazénovou fólii může dojít ke korozi vnitřní plochy bazénové stěny. Pokud dochází k úniku vody, zkontrolujte, zda nedošlo k poškození fólie. Pokud ano, místo úniku opravte a při nejbližší příležitosti (např. při zazimování bazénu) zkontrolujte vnitřní plochu bazénové stěny, zda nedošlo k jejímu poškození. Poškozenou plochu ošetřete a natřete vhodným antikoročním nátěrem.

Vnější stěna bazénu

Stěnu bazénu udržujte v čistotě. Omývejte ji slabým mýdlovým roztokem. Nepoužívejte abraziva, rozpouštědla nebo čisticí prášky. Okamžitě smyjte jakoukoliv rozlitou bazénovou chemikálii. Natřete všechny obnažené hlavy šroubů a matice bezbarvým venkovním lakem. Pravidelně kontrolujte všechny kovové díly, jestli nejsou zrezivělé, přinejmenším jedenkrát za sezonu. Všechny rýhy a zrezivělé plochy na kovových dílech ošetřete vhodným antikoročním nátěrem - řiďte se návodem na plechovce s barvou.

PAMATUJTE: Všechny zrezivělé plochy na stěně bazénu musí být včas natřeny antikoročním nátěrem. Silně zrezivělý bazén se může zhroutit.

Věnujte zvláštní pozornost všem netěsnostem kolem sběrače a vratné trysky. Netěsnosti musí být ihned odstraněny.

Zazimování bazénu

Na konci koupací sezóny se řiďte následujícími pokyny, aby byl váš bazén připraven na zimu. Přitom je důležité provádět pravidelnou péči o bazénovou vodu, včetně filtrování, až do okamžiku zazimování. Platí: dobře zazimovaný bazén – snadné zprovoznění bazénu na jaře.

SNIŽTE HLADINU VODY V BAZÉNU - Nejprve upravte hodnotu pH a koncentraci dezinfekční látky (např. chlóru) ve vodě v bazénu na správnou úroveň. Vyčistěte dno a hladinu vody od nečistot. Snižte hladinu vody ve vašem bazénu na úroveň asi 10 cm pod vratnou trysku. V případě použití zátky vratné trysky, tak 10 cm pod spodní hranu sběrače nečistot. Usazeniny na stěně bazénu v původní úrovni hladiny je nutno před zaschnutím odstranit čisticím prostředkem. Ošetřete zbylou vodu vhodným přípravkem pro zazimování (Aquamar Zazimovač). Výstraha: Nevypouštějte na zimu všechnu vodu z vašeho bazénu a nevyjímejte fólii. Prázdný bazén by se mohl zhroutit. Vodu z bazénu vypouštějte na vlastním pozemku do trávy. V případě

vypouštění vody do povrchového toku je třeba toto předem projednat s příslušným vodohospodářským orgánem.

ZKONTROLUJTE VŠECHNY SPOJE A ŠROUBY Přesvědčete se, že všechny spoje konstrukce do sebe správně zapadají. Přesvědčete se, že stěna bazénu se nevysunula z dolní lišty. Přesvědčete se, že všechny šroubové spoje jsou pevně dotaženy.

Předcházejte rezivění

Natřete všechna poškrábaná místa a zrezivělé plochy antikoročním nátěrem.

Zkontrolujte fólii

Přesvědčete se, že vrch fólie je stále připevněn ke stěně plastovými lištami. Nevyjímejte fólii z bazénu.

Hledejte netěsnosti

Přesvědčete se, že fólie není děravá. V zimě může být únik vody příčinou vážného poškození vašeho bazénu.

Příslušenství bazénu

Demontujte z bazénu všechno příslušenství bazénu, včetně bazénových schůdků. Při zazimování filtračního zařízení se řiďte pokyny pro jeho zazimování. Sběrač a vratnou trysku ponechte namontované na stěně bazénu.

PAMATUJTE: Nesprávné zazimování způsobí neplatnost záruky na bazén. Pečlivě splňte všechny pokyny pro zazimování.

VAROVÁNÍ: Zamezte přístupu malým dětem a domácím zvířatům k bazénu v době, kdy je zazimován. Na zazimovaném bazénu nebruslete ani nevstupujte na led! Může dojít k poškození fólie nebo ke zranění.

Odzimování bazénu

Odzimování bazénu, tedy zprovoznění bazénu po zimě, by mělo proběhnout v době, kdy se minimální noční teploty vzduchu již nedostávají trvale pod bod mrazu a teplota vody v bazénu je mezi 10 až 15°. Příprava bazénu na novou sezonu je jednoduchá. Doporučený postup:

OČISTĚTE BAZÉN

ZAPOJTE FILTRACI A SOLÁRNÍ OHŘEV

DOPLŇTE VODU

ZKONTROLUJTE A UPRAVTE (STABILIZUJTE) TVRDOT VODY

ZKONTROLUJTE A UPRAVTE HODNOTU PH

Realizace výkopu pro zapuštění bazénu Orlando Premium

ZAPUŠTĚNÍ, ORIENTACE A DOPORUČENÝ DALŠÍ MATERIÁL

Před zahájením výkopových prací doporučujeme pečlivě zvážit zapuštění bazénu s ohledem na zakomponování bazénu do okolí a také z pohledu nákladů na konečné úpravy; orientaci sběrače s ohledem na sklon terénu, a to z důvodu jednoduchosti propojení bazénu, filtrace a dalšího příslušenství.

Bazén Orlando Premium 4,6 x 1,2 – kruh

Průměr paty výkopu (minimální) – 490 cm; Orientační množství betonu pro každých 10 cm výšky obsypu – 0,22 m³; Nopová fólie – přibližná délka – 15 m.

Bazén Orlando Premium 3,66 x 1,20 x 5,49 m – oval



Rozeř paty výkopu (minimální) – 400 x 583 cm; Orientační množství betonu pro každých 10 cm výšky obsypu – 0,24 m³; Nopová fólie – přibližná délka – 17 m.

DŮLEŽITÉ: Propojení sběrače, filtrace a ohřevu vody se standardně provádí pod povrchem terénu. Je nutné proto zajistit ochranu bazénových hadic před tlakem zeminy. Doporučujeme použít **DRENÁŽNÍ TRUBKU** o průměru min. 100 mm a délce odpovídající uvažovanému použití (viz rozmístění bazénu a jeho příslušenství na obrázku B-1).

DŮLEŽITÉ: Základní rozměry bazénu slouží především pro stanovení základních stavebních rozměrů při přípravě stanoviště. Skutečné rozměry bazénu jsou dány konstrukcí dolního a horního rámu, který je po obvodu tvořen oblými lištami, a skutečným provedením stavby. Při plánování navazujících staveb, např. zastřešení, pódii apod. je nutno brát v úvahu skutečné rozměry, nikoli základní.

Výkop

Výkop pro těleso bazénu by měl být proveden buď strojně nebo ručně a tak, aby rozměr paty výkopu byl po obvodu o nejméně 15 cm větší, než je přesný rozměr bazénu. Prostor kolem bazénu je nutný především z montážních důvodů. U oválných bazénů je nutno výkop provést tak, aby bylo možno instalovat příčné vzpěry bazénu. Rozměry výkopu musí odpovídat náčrtku příslušného bazénu.. Pokud bude sběrač umístěn pod úrovní terénu, je nutno tvar výkopu patřičně upravit, aby bylo možno vybudovat montážní šachtu pro přístup ke sběrači (viz obrázky 6-1 a 6-2). Montážní šachta by měla mít rozměr asi 35 x 55 cm tak, aby ji bylo možno zakrýt typizovanou deskou 40 x 60 cm. Proto výkop pro šachtu by měl být široký asi 80 cm, asi 50 cm od stěny bazénu a dostatečně hluboký (podle hloubky zapuštění tělesa bazénu). U kruhových bazénů je na uživateli, kde šachtu umístí, u oválných bazénů je nutno výkop pro šachtu volit z několika poloh výhodně v kruhové části bazénu, které jsou uvedeny na obrázku D-3. V případě vybudování šachty bude dále nutné provést výkop (na šířku lopaty) mezi prostorem sběrače a místem umístění filtrace. Tento výkop vyspádujte od filtrace k šachtě nebo od šachty k filtraci, aby při zazimování bylo možno z hadic vypustit vodu. Výkop vedte kolmo k bazénu (šachtě), aby byly vytvořeny správné podmínky pro montáž i demontáž bazénových hadic. Tento výkop ponechte odkrytý tak, aby bylo možné provést vložení bazénových hadic do drenážní trubky před položením na dno výkopu. Drenážní trubku proto nezасыpávejte do výkopu!

Vysvětlivky k obrázkům 6-1 a 6-2

1 = Pata výkopu, 2 = Koruna výkopu, 3 = Zhutněná vrstva písku do 2 cm, 4 = Koutový výplň, 5 = Geotextilní podložka, 6 = Fólie a stěna bazénu, 7 = Skimmer, 8 = Vratná tryska, 9 = Horní rám bazénu, 10 = Nopová fólie, 11 = Obsyp betonem, 12 = Dno šachty, 13 = Drenážní trubka, 14 = Zděná šachta, 15 = Zemina, 16 = Poklop šachty

DŮLEŽITÉ: Je nutné ověřit hladinu spodní vody v místě stavby a zda tato nekolísa v závislosti na ročním období. Důležitá je i klasifikace podloží bazénu, jeho nasákavost (pozor zejména na jíly). Vliv na stav spodní vody bude mít i způsob stahování vody z okolních pozemků v závislosti na podloží v období jarního tání sněhu či v době přívalových dešťů. **V případě nepříznivých hydrogeologických podmínek bude nutné provést vhodná opatření k dvodnění pozemku,** tzn. založit drenáž od dna bazénu nebo vybudovat vedle bazénu jímku, kde bude osazeno ponorné čerpadlo s hladinovým spínačem, a voda tak odvedena do dešťového svodu či kanalizace.

Dokončovací práce

Při dokončovacích pracích musí být bazén plně napuštěný vodou.

Vnější ochrana stěny bazénu - Kolem bazénu nainstalujte nopovou fólii, prolisem ke stěně. V místě sběrače je nutno fólii vyříznout. Tato fólie chrání stěnu bazénu proti mechanickému poškození a zajišťuje odvětrávání vlhkosti. **ZAJIŠTĚNÍ STABILITY KONSTRUKCE BAZÉNU** - Zapuštěný bazén je vystaven tlaku okolní zeminy a proto je nutné zvýšit vnější tuhost konstrukce stěny bazénu betonovým obsypem. Pokud bude bazén obsypán pouze pískem, zeminou nebo jiným nebezpečným materiálem, hrozí nebezpečí sesuvu obsypu a zborcení bazénu.

Obsyp bazénu proveďte sušší betonovou směsí. Realizace výkopu pro zapuštění bazénu který vynásobíte údajem o hloubce zapuštění v decimetrech. Smíchejte písek (nejlépe říční) a cement SPC 325 v poměru 5 lopat písku na 1 lopatu cementu. Dokonale za sucha promíchejte a pak zvlhčete tak, aby směs sevřená v dlaní držela pohromadě (nerozpadala se, ani neprotékala mezi prsty). Zасыpávejte po obvodu bazénu ve dvou úrovních. Nejprve cca 5 cm pod úroveň vratné trysky současně s vybetonováním dna šachty pro sběrač nečistot (skimmer). Další den pak vybudujte šachtu z pálených cihel okolo sběrače a vratné trysky (viz obrázek 6-2). Vrchol šachty musí být asi 1-2 cm nad vrcholem sběrače. Poté dosypte betonovou směs okolo bazénu do vámi požadované výšky. Zajistěte také odvodnění prostoru šachty, aby zde nedocházelo k hromadění dešťové vody. Po zatvrdnutí betonu odřízněte přebytek nopové fólie.

DŮLEŽITÉ UPOZORNĚNÍ: Při dokončovacích pracích proveďte taková opatření, aby se do prostoru mezi stěnu bazénu a nopovou fólii nemohly dostávat nečistoty nebo kamínky z okolí vnějšího rámu (např. z kladecí vrstvy pro zámkovou dlažbu). Např. provedením betonového obsypu, použitím separační fólie apod. Tyto nečistoty, pokud zapadnou mezi nopovou fólii a stěnu, mohou být příčinou vyboulení a případného poškození stěny.

Poznámka pro oválný bazén - Technologický postup obsypání bazénu je stejný jako u kruhového bazénu, pouze doporučujeme jednoduchým způsobem provést bednění v prostoru výkopu pro boční vzpěry bazénu, aby se zbytečně nenavýšovala spotřeba betonu. Zbylý prostor výkopu, po zatvrdnutí betonu a odstranění bednění, zasypte zeminou a zhutněte. **Poznámka pro zazimování bazénu** - Při zazimování bazénu je nutno použít záslepku pro zaslepení otvoru vratné trysky a během tohoto období udržovat hladinu vody pod přírubou sběrače tak, aby voda nemohla natéci přes sběrač do šachty.

Úprava okolí bazénu

Konečná úprava okolí bazénu závisí na Vašich požadavcích na jeho vzhled. Základním požadavkem při zvolení konečné úpravy je bezpečnost. Zvolená dlažba či úprava musí být protiskluzová a mrazuvzdorná. Doporučujeme například vrstvu kačírku (velké kameny z prosátého písku), zámkovou betonovou dlažbu nebo umělý pískovec.

Důležité upozornění pro bezpečnost - Bazén, zvláště zapuštěný, je trvalým zdrojem rizika úrazu nebo utonutí pro osoby a zvířata, které se v jeho okolí pohybují. Je nutné přijmout takové opatření, aby se děti a zvířata nemohly dostat do bazénu.

Přístup k bazénu musí být zabezpečen vhodnými prostředky (oplocením apod.), aby se omezilo riziko utonutí nebo zranění osob, zejména dětí.

Šachtu kolem sběrače u zapuštěných bazénů zakryjte vhodnou deskou, která splňuje následující požadavky: je lehká, aby umožňovala přístup k víku sběrače z důvodu čištění nebo připojení bazénového vysavače, je dostatečně pevná, aby bylo možno po ní chodit.

UPOZORNĚNÍ: Pro případnou výměnu bazénové fólie bude nutno demontovat horní rám bazénu.

Při úpravě okolí bazénu proto ponechte volně přístupný horní rám. V prostoru kolem horního rámu se doporučuje použití řešení umožňující volný přístup k hornímu rámu, např. rozebiratelná zámková dlažba. Při nerespektování výše uvedeného upozornění je výměna bazénové fólie možná jen za cenu poškození okolní úpravy bazénu.

Kontakty

www.marimex.cz

Zákaznické centrum
tel.: 261 222 111

e-mail: info@marimex.cz

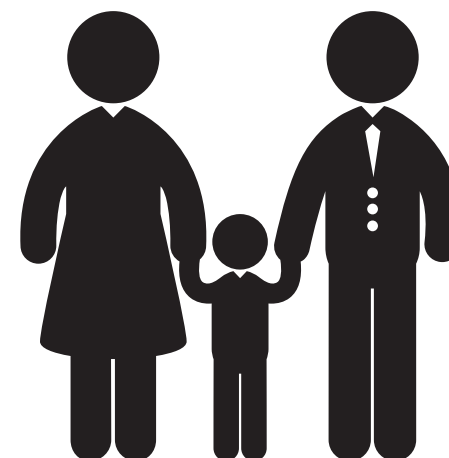

Bazén Orlando Premium

Montážne pokyny



Časť 1 – úvod

Skôr, než začnete, prečítajte si až do konca všetky časti návodu. Pokyny vysvetľujú, ako inštalovať váš bazén. Jednoducho plňte návod krok po kroku.

UPOZORNENIE: Použitie bazéna zahŕňa aj dodržiavanie bezpečnostných pravidiel popísaných v návode na zostavenie a použitie. Za účelom prevencie utopenia alebo iných vážnych zranení, sa oplatí zabrániť neočakávanému prístupu detí vo veku do 5 rokov k bazénu, a v priebehu ich kúpanie udržiavať nad nimi nepretržitý dohľad.

POZNÁMKA: Vyobrazenie uvedené v tomto návode nemusia presne zodpovedať Vášmu bazénu. Vyobrazenie slúžia predovšetkým k lepšiemu pochopeniu textu. Výrobca si vyhradzuje právo na vykonávanie zmien bez predchádzajúceho upozornenia.

DÔLEŽITÉ: Pri stavbe bazénu je nutné rešpektovať odlišnosti medzi oválnym a kruhovým bazénom. Tam, kde sa jedná o podstatné odlišnosti, je v texte upozornenie, či sa jedná o pokyny pre oválny alebo kruhový bazén.

Približné rozmery a objem vody v bazéne - vid'. Obr.0. Trieda tesnosti bazénu: W2.

Pripravte si potrebné vybavenie

Pred začatím stavby bazénu si pripravte potrebné nástroje a náradie. Budete potrebovať:

rýľ, krompáč, hrable, lopatu a koliesko na premiestňovanie zeminy a manipuláciu s pieskom;
drevený hranol asi 5 x 10 cm s dĺžkou viac ako je polovica priemeru bazénu, drevené kolíky, drevené koly 2,5 x 2,5 cm s plochým horným koncom a dĺžkou asi 15 cm, vrecúško múky alebo jemného piesku a pod., kľbko špagátu, nôž, vodováhu, pásmo, kladivo a klince pre vymeranie a prípravu rovného podkladu;
dlažobné bloky pre spevnenie podkladu pod konštrukciou bazénu;
preosiaty kopaný piesok pre vyrovnanie podkladu a vytvorenie rohovej výplne;
krížový a plochý skrutkovač, kombináčn kliešte, textilné lepiacu pásku (na koberce) o šírke najlepšie 50 mm, nôž, štipce na bielizeň pre zostavenie bazénu.

POZNÁMKA: Pri drevených kolov odporúčame vopred vyvŕtať dostatočne veľký a hlboký otvor. Drevené kolíky môžu byť nahradené napr. Veľkými klinkami.

Pred montážou bazénu odporúčame zostaviť schodíky. Budú sa hodiť v priebehu montáže bazénu, kedy je nutné vstupovať a vystupovať z bazénu cez zostavenú stenu. Pokyny k zostaveniu schodíkov nájdete v ich balení.

Vyberte si pre stavbu bazénu vhodný deň

So stavbou bazénu počkajte na slnečný bezveterný deň. Nepokúšajte sa stavať bazén za vetru. Zajistíte si pomoc aspoň jednej dospeléj osoby. Približná doba inštalácie, okrem terénnych úprav, je pre kruhové bazény asi 2 hodiny, pre oválne bazény asi 4 hodiny.

Náhradné diely a servis

V prípade, že budete potrebovať radu, zabezpečiť servis alebo získať náhradný diel, obráťte sa na svojho predajcu. Pri údržbe a opravách používajte originálne náhradné diely.

Záručné podmienky

Záručné podmienky sú uvedené na webových stránkach spoločnosti MARIMEX SK, s.r.o.. www.marimex.cz

Časť 2 – príprava biotopy

Výber miesta pre stavbu bazénu

TERÉN

Výberu správneho miesta pre váš bazén venujte zvláštnu starostlivosť:

Vyberte plochu o zodpovedajúcich rozmeroch a tak plochou a vodorovnú, ako je len možné.

Zvoľte celodenne oslnené miesto so suchou a pevnou zeminou - nestavajte bazén na asfalte, štrku, drevu, na navážke, podmáčané ploche, na rašelinové bažine alebo nad podzemnými priestormi, ako napr. Zásobníky vody, septiky, kanály a pod.

Skontrolujte, či na tomto mieste nerastie nejaká rastlina, ktorá by mohla prerásť fóliou vášho bazéna. Ak tomu tak je, potom odporúčame v dostatočnom predstihu pred začatím terénnych prác ošetriť stanovište totálnym herbicidom (podľa návodu), prípadne pod teleso bazéna pri stavbe položiť čiernu záhradnú fóliu.

Svahovité plochy bude treba upraviť, aby boli vodorovné, a to odkopáním vyšších miest, nie zasypáním nižšie položených miest.

Umiestnenie bazéna plánujte tak, aby okolo bazéna zostal minimálny priestor pre manipuláciu pri montáži a pre budúce používanie bazéna (min. 1m).

Bazén je konštruovaný tak, aby po splnení podmienok pre zapustenie mohol byť čiastočne zapustený do zeme.

Podmienky pre zapustenie:

Bazén musí stáť na prírodnom teréne, nie na navážke.

Je nutné overiť hladinu spodnej vody v mieste stavby a či táto nekolíše v závislosti na ročnom období. Dôležitá je aj klasifikácia podlažia bazénu, jeho nasiakavosť (pozor najmä na íly). Vplyv na stav spodnej vody bude mať i spôsob sťahovania vody z okolitých pozemkov v závislosti na podlaží v období jarného topenia snehu či v čase privalových dažďov. V prípade nepriaznivých hydrogeologických podmienok urobiť vhodné opatrenia na odvodnenie pozemku, tzn. založiť drenáž od dna bazéna alebo vybudovať vedľa bazéna jímku, kde bude osadené ponorné čerpadlo s hladinovým spínačom, a voda tak odvedená do dažďového zvodu či kanalizácie.

Zvlášť sa odporúča riešiť obmedzenie prístupu do priestoru bazéna. Zapustený bazén je totiž pre deti alebo zvieratá ľahko prístupný. V záujme bezpečnosti je nutné zabezpečiť okolie bazéna pred vstupom detí a zvierat do bazéna.





Miesta, ktorým sa treba vyhnúť

Neumiestňujte bazén na ktoromkoľvek z nasledujúcich miest:

V blízkosti plôch a predmetov, ktoré sú pre deti alebo zvieratá prístupné a ktoré im môžu uľahčiť vstup do bazéna. V opačnom prípade je nutné zabezpečiť okolie bazéna pred vstupom detí a zvierat do bazéna. Na tráve, kameňoch a koreňoch. Tráva pod fóliou bazéna zhynie a kamene a korene poškodia fóliu bazéna. V blízkosti stromov a vyšších kríkov. Lisy a ďalšie nečistoty padajú potom priamo do bazéna a zvyšujú jeho znečistenie. Pod visutým elektrickým vedením a šnúrami na bielizeň. V miestach so zlým prirodzeným odvádzaním vody. Môže dôjsť k zaplaveniu okolia bazéna vodou. Na plochách nedávno ošetrovaných ropnými pesticídmi, chemikáliami alebo hnojivami. V tomto prípade je nevyhnutné použiť bazénovú podložku z geotextílie.

Plánujte dopredu

Budete neskôr pridávať prilahlú plošinu? Ponechajte pre ňu priestor.

Vedzte, že okolité prost (stromy, kríky) povyrastie a môže bazén zatieniť.

DÔLEŽITÉ: Pokiaľ má byť inštalovaná piesková filtrácia, tepelné čerpadlo alebo iné elektrické zariadenia v okolí bazéna, je nutné zvoliť také umiestnenie bazéna na stanovišti, aby bolo možné toto zariadenie (filtráciu, tepelné čerpadlo, ...) inštalovať predpísaných 3,5 m od steny bazéna. Súčasne je nutné brať do úvahy aj umiestnenie prívodu elektrického prúdu (zásuvky) v dosahu prívodnej šnúry tohto zariadenia. Náčrtky staveniska - viď. obr. 01.

A-B-C = koly s plochým horným koncom

D až K = vymeriavacie kolíky

10 = Stena bazéna; 11 = Os bazéna; 12 = Koly / Stredový kôl; 13 = Plocha bazéna;

14 = Plocha staveniska; 15 = Vymeriavací kolíky; 16 = Podkladové bloky

POZNÁMKA: Rozmer **P** môže byť menšia, než je uvedené, ale dostatočný pre umiestnenie podkladových blokov. Vzdialenosť **M** musí byť vždy väčšia, než je polovica dlhšieho rozmeru použitého podkladového bloku

V montáži pokračujte podľa časti 2A alebo 2B návode

V montáži bazéna pokračujte podľa časti 2A pre oválny bazén alebo časti 2B pre kruhový bazén.

Časť 2A – príprava stanovište pre oválny bazén

DÔLEŽITÉ: Plocha pod bazénom musí spĺňať nasledujúce zásadné podmienky:

Musí byť vodorovná, tzn. v tolerancii maximálne 2,5 cm na priečny rozmer bazéna.

Musí byť vybavená tenkou vrstvou preosiateho piesku, tzn. že piesok vyrovná drobné nerovnosti plochy, vzniknuté po použití pracovných nástrojov (krompáče, motyky, ...) a pokryje celú plochu bazénu vrstvou najviac 2 cm.

Musí byť zhutnená, tzn. tak pevná, aby človek s hmotnosťou min 80 kg nezanechával na ploche viditeľné stopy.

Vyznačte plochu

Pozrite sa na stranu 4 a pripravte si stavenisko podľa náčrtku, ktorý zodpovedá vášmu typu bazénu.

- Zatlčte do zeme dva kolíky [A] a [B] (obr. 2A-1). Tieto oba kolíky budú na osovej čiare vášho bazéna. Vzdialenosť medzi kolíkmi zodpovedá rozmeru P v tabuľke na strane 4 pre príslušný typ bazéna.



- Jeden koniec špagátu uviazte za kolík [A] a na druhý koniec uviazte plechovku s pieskom alebo vápnom, múkou a pod., ktorú vyznačte na zemi kruh. Potom urobte to isté u kolíku [B]. Dĺžka povrázku zodpovedá rozmeru S v tabuľke na strane 4 pre príslušnú veľkosť bazénu. Polomer kruhov musí byť najmenej o 15 cm väčší ako je polomer čiel bazéna. (Obr. 2A-2)
- Spojte kolíky [A] a [B] povrázkom. Tento špagát použite ako vodidlo a vyznačte os bazénu.
- Nahradte oba kolíky dvoma kolmi s plochým horným koncom. Ich prierez má byť prinajmenšom 25x25 mm a dlhé majú byť najmenej 15 cm. Zatlčte ich do zeme tak, že ich horná plocha je v rovine so zemou. (Obr. 2A-3)
- Zatlčte do zeme ďalší rovnaký kôl s plochým horným koncom [C] medzi prvé dva koly [A] a [B] na osovej čiare bazéna. Zatlčte ho tak, že jeho horná plocha je v rovine so zemou. (Obr. 2A-3)
- Nakreslené kruhy spojte priamkami, aby sa vytvoril ovál. Použite vymeriavacie kolíky a špagát ako vodidlo pri vyznačovaní čiar (pieskom, vápnom apod.). (Obr. 2A-4)
- Vyznačte obdĺžniky pozdĺž oboch priamych strán oválu (obr. 2A-4). Pri vyznačovaní použite vymeriavacie kolíky a špagát na dosiahnutie priamych čiar. Rozmer **W** je uvedený v tabuľke na strane 4 pre príslušnú veľkosť bazénu.

Odstráňte trsy, vykonajte výkop

- Z vyznačenej plochy do hĺbky 10-15 cm starostlivo odstráňte všetky trsy a rastliny (obr. 2A-5).
- Z vyznačenej plochy odstráňte všetky poľená, kamene a korene.
- V prípade, že budete bazén zapúšťať do zeme, je nutné vykonať výkopové práce do hĺbky podľa osobitnej stavebnej prípravy.

Vyznačenej plochy upravte, aby bola plochom, vodorovnom a zhutnenie

Pamätajte: Váš bazén musí byť vodorovný. Venujte čas tomu, aby podklad bol dokonale vodorovný. Odchýlka od vodorovnej roviny nesmie byť väčšia ako 25 mm (obr. 2A-9).

- Všetky tri koly zatlčte do úrovne zeme a vzájomne premerajte vodováhou. Musia sa nachádzať vo vodorovnej rovine.
- Vezmite hranol s prierezom 5x10 cm a dĺžkou, ktorá zodpovedá rozmeru S v tabuľke na strane 4 pre príslušnú veľkosť bazénu. Do jedného konca natlučte kliniec. Použite dostatočne dlhý kliniec, aby udržal koniec hranola na kole, keď budete hranolom otáčať v kruhu (obr. 2A-7).
- Do stredu kolov [A], [B] a [C] vyvrtajte otvor, dostatočne veľký a hlboký, aby sa v ňom mohol otáčať kliniec (obr. 2A-6). Kliniec musí ísť z kola ľahko vytiahnuť a súčasne umožniť voľné otáčanie okolo svojej osi.
- Teraz vložte hranol klincom do otvoru kolu [A]. Na hranol položte vodováhu a posúvajte hranolom do kruhu okolo konca prítlučeného ku kolu a zistíte tak vyvýšené miesta a priehlbiny (obr. 2A-8).
- Všetky vyvýšené miesta odstráňte** lopatou, motykou alebo hrablami. **Pamätajte,** váš bazén musí byť vodorovný v tolerancii 25 mm naprieč bazénom (obr. 2A-9). Ak je to nutné, zatlčte koly [A], [B] a [C] hlbšie.

- **Nevyplňajte priehlbiny** (obr. 2A-10 A = Odstráňte, B = Nevyplňte). Zасыpávaní nevytvorí bezpečný podklad pre váš bazén. Malé priehlbiny môžu byť vyplnené, avšak zásep musí byť pevne udupanej valcom. Na vyrovnanie nerovností použite preosiaty piesok. **Vrstva piesku však nesmie prekročiť 2 cm.**
- Vytiahnite hranol 5x10 cm z kolu [A] a vložte ho do druhého [B] a potom aj do tretieho kolu [C] na osovej čiare. Opakujte kroky a. Až f. Až je celá plocha oválu rovinná.
- Vyrovnajte rovnakým spôsobom plochy vyznačené pri bočných strán oválu do rovnakej roviny v akej je plocha oválu.
- **Pre istotu budúcej stability bazéna je nutné teraz podklad zhutniť valcom.** Nezhutnenej podklad môže pod tlakom napusteného bazéna zľahnúť a spôsobiť tak zrútenie bazéna. Vzniknuté priehlbiny a nerovnosti vyplňajte a pýchajte.
- Znovu prekontrolujte plochu vonkajších 30 cm oválu, kde bude stena bazéna a plochy vedľa priamych strán oválu. Zaisťte, aby tu nebola vyvýšené alebo prepadnuté miesta. Spodná hrana steny bazéna musí byť vodorovne na zemi a pod ňou nesmú byť žiadne preliačiny.

Pomôcka: Prejdite sa po ploche. Na správne zhutnenom povrchu nie sú vidieť žiadne stopy.

PAMÄTAJTE: Vonkajších 30 cm oválu musí byť v dokonalej rovine (obr. 2A-11).

Spodná hrana steny bazéna musí byť vodorovne a nesmie byť pod ňou preliačiny. Venujte čas k tomu, aby ste si boli istí, že táto plocha je dokonale rovná, vodorovná a zhutnená.

Vymeriavacie kolíky

- Podľa príslušného náčrtku na strane 4 zatlačte vymeriavacie kolíky do miest [D], [E], [F], [G], [H], [I], [J], [K]. Vzdialenosti dôkladne premerajte podľa rozmerov na náčrtku. Tieto vymeriavacie kolíky vám pomôžu so stavbou základu bazéna.

POMÔCKA: Miesto drevených kolíkov môžete použiť dlhé klinec.

- Natiahnite špagát medzi kolíkmi [H] a [I], a medzi kolíkmi [J] a [K].

DÔLEŽITÉ: Ak bazén staviate na doske z liateho betónu, neinštalujte podkladové bloky, ako je popísané ďalej. Odporúčame ale, aby ste si na betónovú plochu nakreslili os bazéna a polohu všetkých vymeriavacích kolíkov podľa príslušného rozmerového náčrtku. Uľahčí vám to stavbu základu bazéna.

Podkladové bloky

Podkladový blok (dlažobná doska z betónu) musí byť položený pod každú šikmú vzperou steny v dĺžke priamych strán bazéna. Je nutné použiť podkladové bloky čo najväčší, napr. 50x50x5 cm alebo 60x40x5 cm.

- Podkladové bloky pod šikmými vzperami steny musia byť posadené tak, aby vzdialenosť medzi stredom bloku a stenou bazéna bola cca 90 cm.
- Podľa rozmerového náčrtku príslušného bazéna (viď strana 4) si vyznačte na zemi miesta pre umiestnenie blokov a urobte výkopy. Dno výkopu zhutnite. Ako podsyp použite tenkú vrstvu piesku alebo jemne drveného kameniva.
- Všetky podkladové bloky musia byť zapustené do zeme tak, že ich horné plochy sú v rovine s rovinou zhutneného podlažia bazéna.
- Pomocou vodováhy zistíte, že podkladové bloky sú dokonale vodorovné a v rovine so zemou (obr. 2A-12 A = Kladací vrstva na dne výkopu, B = Podkladový blok, C = Výkop). Vodováhou položenú na hranoliek 5x10 cm skontrolujte, či horné plochy

susedných podkladových blokov v jednej rovine. Po usadení všetkých blokov vykopajte ich obsyp pieskom alebo drveným kamenivom (obr. 2A-13 A = Obsyp). Obsyp zhutnite.

- Pre zvýšenie tuhosti podkladu možno podkladové bloky pod šikmými vzperami uložiť do kladačskej vrstvy z betónu. Výkop potom musí byť zhruba 2x hlbší, než je hrúbka použitého dlažobného bloku a na každej strane asi o 5 cm širšia, než je blok. Betón použite pre kladačskú vrstvu i obsyp.

DÔLEŽITÉ: Podkladové bloky vyrovnajte do roviny medzi sebou, ako je popísané v kroku b., Skôr, než betón zatvrdne. Pred pokračovaním stavby bazéna počkajte, kým betón dostatočne nestuhne.

- Odstráňte všetky vymeriavacie kolíky. Koly ponechajte zatiaľ na mieste, kvôli kontrole rozmerov v priebehu stavby.

VAROVANIE: Zaisťte dostatočné odvodnenie plochy okolo bazéna, aby nedochádzalo k vymieľanú podkladu.

V montáži pokračujte podľa časti 3A návode

Časť 2A – príprava podkladu pre kruhový bazén

DÔLEŽITÉ: Plocha pod bazénom musí spĺňať nasledujúce zásadné podmienky:

Musí byť vodorovná, tzn. v tolerancii maximálne 2,5 cm na pričný rozmer bazéna.

Musí byť vybavená tenkou vrstvou preosiateho piesku, tzn. že piesok vyrovná drobné nerovnosti plochy, vzniknuté po použití pracovných nástrojov (krompáče, motyky, ...) a pokryje celú plochu bazéna vrstvou najviac 2 cm.

Musí byť zhutnená, tzn. tak pevná, aby človek s hmotnosťou min 80 kg nezanechával na ploche viditeľné stopy.

Vyznačte plochu

- Zatlačte do zeme kolík v zamýšľanom strede bazéna (obr. 2B-1).
- Jeden koniec špagátu uviažte za kolík a na druhý koniec uviažte plechovku s pieskom alebo vápnom, múkou a pod., ktorú vyznačte na zemi kruh. Polomer kruhu bude o 15 cm väčší ako je polomer bazéna (obr. 2B-2). Dĺžka povrázku a hranola je 250 cm pre bazén s priemerom 4,6 m.

Odstráňte trsy

- Z vyznačenej plochy do hĺbky 10-15 cm starostlivo odstráňte všetky trsy a rastliny (obr. 2B-3).
- Z vyznačenej plochy odstráňte všetky poľená, kamene a korene.
- V prípade, že budete bazén zapúšťať do zeme, je nutné vykonať výkopové práce do hĺbky podľa osobitnej stavebnej prípravy.

Vyznačenej plochy upravte, aby bola plochom, vodorovnom a zhutnenie

PAMÄTAJTE: Váš bazén musí byť dokonale vodorovný.

Venujte čas tomu, aby podklad bol dokonale vodorovný. Odchýlka od vodorovnej roviny nesmie byť väčšia ako 25 mm (obr. 2B-6).

- Kolík nahradte kolom s plochým horným koncom s prierezom cca 25x25 mm a dĺžkou cca 15 cm. Zatlačte ho do zeme tak, že jeho horná plocha je v rovine so zemou.

- Vezmite hranol s prierezom 5x10 cm a dĺžkou zodpovedajúcej veľkosti bazéna (pozri tabuľku vyššie). Do jedného konca natlučte kliniec. Použite dostatočne dlhý kliniec, aby udržal koniec hranola na kole, keď budete hranolom otáčať v kruhu (obr. 2B-4).
- Do stredu kolu vyvrtajte otvor, dostatočne veľký a hlboký, aby sa v ňom mohol otáčať kliniec. Kliniec musí ísť z kola ľahko vytiahnuť a súčasne umožniť voľné otáčanie okolo svojej osi.
- Teraz vložte hranol klincom do otvoru kolu. Na hranol položte vodováhu a posúvajte hranolom do kruhu okolo konca prítlučeného ku kolu a zistite tak vyvýšené miesta a priehlbiny (obr. 2B-5).
- **Všetky vyvýšené miesta odstráňte** lopatou, motykou alebo hrablami. **Pamätajte**, váš bazén musí byť vodorovný v tolerancii 25 mm naprieč bazénom (obr. 2B-6).
- **Nevypĺňajte priehlbiny** (obr. 2B-7 A = Odstráňte, B = Nevyplňujte). Zасыpávaní nevytvorí bezpečný podklad pre váš bazén. Malé priehlbiny môžu byť vyplnené, avšak zásyp musí byť pevne udupanej valcom. Na vyrovnanie nerovností použite preosiaty piesok. **Vrstva piesku však nesmie prekročiť 2 cm.**
- **Pre istotu budúcej stability bazéna je nutné teraz podklad zhutniť valcom.** Nezhutnenej podklad môže pod tlakom napusteného bazéna zľahnúť a spôsobiť tak zrútenie bazéna. Vzniknuté priehlbiny a nerovnosti vyplňajte a pečujte.

POMÔCKA: Prejdite SEPO ploche. Na správne zhutnenom povrchu nie sú vidieť žiadne stopy.

PAMÄTAJTE: Vonkajších 30 cm kruhu musí byť v dokonalej rovine (obr. 2B-8). **Spodná hrana steny bazéna musí byť vodorovne a nesmie byť pod ňou** preliačiny. Venujte čas k tomu, aby ste si boli istí, že táto plocha je dokonale plochá a horizontálna.

V montáži pokračujte podľa časti 3B návodu

Časť 3A – montáž bočných podperami oválneho bazénu

Pripravte pásy

- Vyberte obsah krabice s pásmi. Rozviňte pásy [8] a položte ich na plochu. Jemne vyrovnajte všetky záhyby a ohyby.
- Položte pásy [8] rovnoobežne vedľa seba tak, aby konce pásov ležali na ploche podkladových blokov (obr. 3A-1). Koniec pásu musí byť minimálne 15 cm od konca bloku (obr. 3A-2 A = Podkladový blok).
- Na oboch koncoch všetkých pásov [8] pripevnite svorku šikmej podpory [16] v polohe podľa obrázku 3A-3. Pripevnite ju štvoricou skrutiek [21] a matíc [10]. Hlavy skrutiek musia byť **zospodu**. Spojte pevne dotiahnite.
- Zaisťte, aby položené pásy boli vzájomne **rovnoobežné a vyrovnané**. Vzdialenosť medzi pásmi zodpovedá rozmeru N v tabuľke na strane 4 pre príslušnú veľkosť bazénu.

Namontujte patna plech a stĺpiky

- S pomocou rovnej hrany (môžete použiť pätný plech) zarovnajte plochu, na ktorej bude pätný plech spočívať.
- Plochu zhutnite, prípadné preliačiny dosypte a opäť zhutnite. Plocha musí byť dokonale rovná.

- Ľahko nadvihnite pás [8] a zospodu do otvorov v páse vložte 4 skrutky [21] (obr. 3A-4).
- Na skrutky nasadte pätný plech [11], miskú [23] a naskrutkujte a dotiahnite matice [10] (obr. 3A-4 a 3A-5).
- K miske [23] priložte stĺpik [9] a oba diely zoskrutkujte pomocou skrutiek [21] a matíc [10] (obr. 3A-6).
- Presvedčte sa, že po montáži stĺpika zostala pod bočnou dolnou hranou stĺpiku medzera cca 2 mm (obr. 3A-7).
- Skrutkové spoje pevne dotiahnite.
- Opakujte predchádzajúce kroky pre všetky stĺpiky.

Namontujte šikmé vzpery

- Šikmú vzperu [15] vložte zámkami do otvorov v stĺpiku [9]. Najprv vzperu dajte do vodorovnej polohy (obr. 3A-8) a zasuňte ju do stĺpika. Potom zatlačte na spoj nahor a druhý koniec sklopte k zemi (obr. 3A-9 a 3A-10).

VEĽMI DÔLEŽITÉ: Zaisťte súvislý tlak smerom nahor na spoji stĺpiku a šikmej vzpery po celú dobu, po ktorú sklápate opačný koniec šikmej vzpery k zemi.

- Vyrovnajte do jednej osi otvory v dolnom konci šikmej vzpery [15] s otvormi v šikmej svorke [16] upevnené na konci pásu [8]. Takto vyrovnanými otvormi prevlečte dve dlhé skrutky [26] (obr. 3A-11). Na skrutky naskrutkujte matice [10] a spoje utiahnite, ale nepreťahujte, aby nedošlo k deformácii dielov.
- Presvedčte sa, že pri inštalácii šikmých vzpier nedošlo k uvoľneniu zámkov v spojení stĺpiku [9] a šikmej vzpery [15].

Identifikujte dolné lišty

Oválny bazén 3,7x5,5 m obsahuje 4 ks lišt 13-A a 6 ks lišt kruhových 13.

POZNÁMKA: Použitie lišt vyplýva z obrázku: typ 13-A - lišta pre prechodovú časť, typ 13 - lišta pre kruhovú časť, typ 13-C - lišta medzi vzpery.

Nasadte dolné lišty typu C

- Niektoré bazény sú vybavené výstuhou (obr. 3A-13). V takom prípade nasuňte výstuhu do stredu lišty typu C (obr. 3A-14).
- Medzi susedné stĺpiky vložte oblú lištu typu C (obr. 3A-15). Nasadte ju presne tak, ako je zobrazené na obrázku 3A-20, tj. Drážkou nahor a smerom dovnútra bazénu a hornou hranou do zárezu stĺpika.

Upravte vzdialenosť medzi stĺpiky a ich polohu

- V prípade bazénu s viacerými pásmi natiahnite špagát medzi vymeriavacími kolíkmi [D] a [E], [F] a [G].
- Teraz s pomocou vymeriavacích kolíkov vyrovnajte pásy tak, aby ležali kolmo na os bazénu, a stĺpiky tak, aby stáli v rovnej vzdialenosti od osi.

Upravte podklad pod pätným plechom

- Presvedčte sa, či pätný plech leží naozaj vodorovne. Ak tomu tak nie je, vyrovnajte podklad.
- Postavte sa na pätný plech a do otvorených otvorov pätného plechu prilahlých k zemi napchajte piesok, piesčitú hlinu alebo podobný materiál (obr. 3A-16). Toto



opatrenie zabráni tomu, aby vznikli prepadliny v okolí pätného plechu po napuštění vody do bazéna.

- Opakujte predchádzajúce kroky pre všetky pätné plechy.

ODPORÚČANIE: Potom, čo ste vyplnili otvorené otvory po stranách päťových plechov, odporúčame položiť cez tieto otvory kus pevnej plastovej fólie (asi 40 x 40 cm). Táto fólia bude brániť ďalšiemu materiálu, aby sa dostával otvormi pod pätné plechy a zabráňovať vzniku preliačín v týchto miestach.

Nasadte prechodové lišty typu A

- Lišty typu A nasadte do vonkajšieho zárezu krajných stĺpikov (obr. 3A-17, 3A-18, 3A-19 a 3A-20). Nasadte je presne tak, ako je zobrazené na obrázku 3A-20, tj. Drážkou nahor a smerom dovnútra bazéna a hornou hranou do zárezu stĺpika.

Rozložte základové dosky a dolné lišty na polkruhových čelách bazéna

- Na opačnej konca lišty typu A [13] nasadte konektor [2] (obr. 3A-21, 3A-22 a 3A-23).
- Potom postupne nasadzujte zvyšné dolnej lišty a konektory. Medzi konci zasunutých lišt v konektoroch ponechajte medzeru 55 mm (obr. 3A-24).
- Takto vytvoríte polkruh v obidvoch čelách bazéna (obr. 3-25).
- Pomocou špagátu sa presvedčte, že konektory ležia v správnej vzdialenosti od kolov (A) a (B).

Rozprestrite jemný piesok

- Po celej ploche základu bazéna rozprestrite vrstvu **najviac 2 cm jemne preosiateho piesku** pre vyrovnanie vnútorné plochy bazéna, zakrytie priečných pásov a zakrytie päťových plechov (obr. 3A-25). **Do blízkosti dolných lišt piesok nedávajte**, mohol by sa dostať do drážky lišty. Ponechajte asi 10-15 cm široký pruh okolo dolných lišt bez piesku. Urovnajte ich tak, aby vrstva bola plochá a hladká. Na to použite hrable. Plocha sa môže ku stredu bazéna zvažovať.

POZNÁMKA: Silnejší vrstva piesku môže do budúca nepriaznivo ovplyvniť stabilitu bazéna.

- Do plochy bazéna navezte podľa veľkosti bazéna asi 1,0 - 2,0 m³ preosiateho kopaného piesku. Budete to potrebovať na vytvorenie rohovej výplne (pozri časť 4, Vytvarujte kútovou výplň).

POZNÁMKA: Pri manipulácii s pieskom dbajte na to, aby nedošlo k poškodeniu dolného rámu alebo jeho zasypania pieskom.

Odstráňte vymeriavacie kolíky

- Odstráňte všetky vymeriavacie kolíky

Prejdite k časti 4 návodu

Časť 3B – montáž základu kruhového bazéna

Vytvorte dolné rámy bazéna

Postupne spájajte oblúkové lišty [3] pomocou spojovacích trňov [2] a pokladajte je po obvodu bazéna (vid' obr. 3-1).

POZNÁMKA: Dodané spojovacie trne [2] sú v dvoch prevedeniach - trne bez pozdĺžneho rezu sú určené pre dolný rám, s pozdĺžnym rezom (pružné) pre horný rám. Spájajte lišty až na doraz, posledný lištu ponechajte neuzavretú, pretože po postavení bazéna bude potrebné dĺžku lišty upraviť. Presvedčte sa, že dolný rám tvorí skutočne kruh a to meraním vzdialenosti od stredového kolíka.

Rozprestrite jemný piesok

Po celej ploche základu bazéna (okrem vonkajších 30 cm kruhu) rozprestrite vrstvu najviac 2 cm jemného piesku, najlepšie štukového, pre ľahšie vyrovnanie drobných nerovností terénu (vid' obr. 3-2). Do blízkosti dolných lišt piesok nedávajte, mohol by sa dostať do drážky lišty a znemožniť potom nasadenie steny. Ponechajte asi 15 cm široký pruh okolo dolných lišt bez piesku. Urovnajte plochu hrablami tak, aby vrstva bola plochá a hladká.

POZNÁMKA: Silnejší vrstva piesku môže do budúca nepriaznivo ovplyvniť stabilitu bazéna.

Do plochy bazéna navezte podľa veľkosti bazéna asi 0,2 - 0,3 m³ preosiateho kopaného piesku. Budete to potrebovať na vytvorenie rohovej výplne (vid' kapitola Vytvarujte kútovou výplň).

POZNÁMKA: Pri manipulácii s pieskom dbajte na to, aby nedošlo k poškodeniu dolného rámu alebo jeho zasypania pieskom.

Časť 4 – montáž steny bazéna a fólie

Postavte stenu bazéna

- Počkajte na pokojný slunčový deň. Nepokúšajte sa stavať stenu bazéna za vetra. Zaistite si pomoc aspoň jednej dospeléj osoby.
 - Vybalte zvinutú stenu bazéna a postavte ju uprostred bazéna na kus preglejky (obr. 4-1). Predražené otvory pre hladinový zberač nečistôt musí byť na vrchu steny.
 - U oválneho bazéna si vybalte a rozdelte pozdĺžne rozrezané trubice [14] podľa bodu 2 - Identifikácia horných trubic oválneho bazéna.
- DÔLEŽITÉ:** Pred rozvinutím steny sa presvedčte, kde sa nachádzajú otvory pre zberač nečistôt. Ak sa nachádzajú na začiatku steny, ako je zobrazené na obrázku 4-2, je všetko v poriadku a môžete rozvíjať stenu podľa obrázku. Ak tomu tak nie je, bola stena vo výrobe zvinutá opačne. V tom prípade rozvíjajte stenu v opačnom smere, než je uvedené na obrázku 4-2, tzn. v smere chodu hodinových ručičiek.
- Začnite rozvíjať stenu a súčasne zavádzajte jej dolnú hranu do oblúkovej dolnej lišty. Otvory pre zberač nečistôt a vratnú trysku musia byť v mieste, kde bude umiestnené filtračné zariadenie.
 - Pokračujte okolo celého základu, až je celá stena rozvinutá a zasadená do dolného rámu.

DÔLEŽITÉ: U oválneho bazéna nesmie byť začiatok steny v mieste bočnej podpory, ale iba v jednom z konektorov v polkruhových čelách bazéna. Rozvíjajte stenu a zvrchu ju pritom opatrujte pozdĺžne rozrezanými trubicami - tabuľka 2, obr. 4-5. Medzi jednotlivými trubicami nechajte medzeru asi 1 cm. Pokračujte okolo celého základu, až je celá stena rozvinutá, zasadená do dolných lišt a opatrená zvrchu pozdĺžne rozrezanými rúrkami.



Identifikujte horná trubica oválneho bazénu

Oválny bazén 3,7x5,5 m obsahuje 4 ks trubice 14-A a 6 ks trubice kruhových - 14.

Spojenie horných trubíc u oválneho bazénu

- Diely pozdĺžne rozrezaných trubíc [14] na hornej hrane steny bazéna pospájajte spojkami trubice [12] (obr. 4-5).

V miestach, kde sa nachádzajú stĺpiky so šikmou vzperou oválneho bazénu, ponechajte medzi trubicami [14] medzeru asi 10 cm a diely trubice [14] spojte plastovou vložkou [22] (obr. 4-6).

POMÔCKA: Pomocou kúska textilné lepiace pásky prichyťte každý vrchol stĺpika [9] k stene. Prechodne tak zaistíte stenu proti zrúteniu do doby, než ju k stĺpikom primontujete.

POMÔCKA: Pomocou kúska textilné lepiace pásky prichyťte každú spojku trubíc [12] k stene. Počas inštalácie fólie potom nebude dochádzať k nežiaducemu vysúvaniu trubíc zo steny.

Spojte konca steny bazénu

Vyrovajte proti sebe otvory v dvoch koncoch steny bazéna (obr. 4-7).

POMÔCKA: Prestrčte skrutkovač dvoma protilahlými otvormi, aby sa uľahčilo porovnanie konca steny. Aby sa dostali otvory proti sebe, robte kruh, ktorý tvorí stena bazéna, väčšie alebo menšie tak, že pristrkujete nôh základovej dosky von alebo do stredu kruhu.

Teraz odmerajte poslednej voľnú dolnú lištu a skrátte ju na potrebnú dĺžku. Uzavrte dolný rám spojením skrátenej dolnej lišty so zvyškom rámu pomocou spojovacích trňov.

Spojte konce bazénovej steny (viď obr. 4-8). Do každej zrovnanej dvojice otvorov prestrčte vnútra bazéna skrutku [A], priložte spodný diel krycie lišty spoja [C] a naskrutkujte maticu [B]. Hlavy skrutiek sú vo vnútri bazéna a všetky matice sú vonku bazénu. U oválneho bazéna nie je krycia lišta (C). Najprv spoje dotiahnuterukou. Nakoniec, až všetky spoje budú na mieste, j e pevne dotiahnite náradím. Zakryte prekrytie koncov set ny a hlavy skrutiek na vnútornej strane bazénovej steny prelepím lepiacou páskou (obr. 4-9), najlepšie textilnou.

Na spodný diel krycie lišty nasadte vrchný diel [D]. Neplatí pre oválny bazén.

Poznámka pre kruhový bazén: Krycia lišta spoje [C + D] slúži na zakrytie viditeľnej časti spoja steny, tj. Časti nad zemou. V prípade čiastočného zapustenia bazénu odporúčame kryciu lištu príslušne skrátiť pílkou na železo a použiť len pre túto viditeľnú časť spoja. Po inštalácii steny a premeranie kruhovitosti baz-ny nezabudnite vyňať stredový kolík.

POMÔCKA: K vyliezaniu a vstupovanie do bazéna odporúčame používať zostavené bazénové schodíky.

Skontrolujte, či stena bazéna leží v horizontálnej rovine

- Použite napnutý povrázok so zavesenou vodováhou (obr. 4-10) ku skontrolovaniu, či protilahlé horné hrany steny bazéna sú v jednej rovine. Skontrolujte stenu v niekoľkých rôznych smeroch. Stena musí stáť na vodorovnej rovine. Ak odchýlka od vodorovnosti je na dĺžke priemeru bazéna viac než 25 mm (obr. 4-11), potom dajte stenu bokom a znovu vyrovajte do vodorovnej roviny podklad bazéna.

VÝSTRAHA: Bazén, ktorý nie je vodorovný, je nebezpečný a môže sa zrútiť. Vytvarujte rohovej výplne

Vytvarujte kútovou výplň

Pomocou preosiateho kopaného piesku vytvarujte zaoblenú kútovou výplň asi 20 cm širokú a 20 cm vysokú pri spodku steny po celom obvode vo vnútri bazéna. Zaoblenie vytvarujte a jeho tvar pevne utlačte (obr. 4-12).

DÔLEŽITÉ: Pre oválny bazén - V mieste stĺpika so šikmou vzperou pri oválneho bazéna je nutné veľkosť rohovej výplne upraviť podľa údajov na obrázku 4-13. Súčasne tiež zaistíte, aby plocha päťových plechov bola zakrytá asi 2 cm vrstvou zhutneného piesku. Profil päťových plechov nesmie z plochy dna vystupovať.

Teraz urovnajte hráňmi povrch dna. Dbajte na plynulé prechody povrchu dna. Položte na dno bazénu podložku z geotextílie ako ochranu bazénovej fólie proti mechanickému poškodeniu. Bazénovú podložku inštalujte v okamihu, keď ste zostavili stenu bazéna a urobili vnútorný kútovou výplň z preosiateho kopaného piesku. Podložku rozviňte na dne vo vnútri bazéna, vystredte a vyrovajte prípadné sklady. Niekoľko centimetrov nad násypom podložku odstrihnite. Pritom dbajte na to, aby sa na vrchnú stranu podložky nedostali kamienky alebo iné ostré predmety (obrázok 4-131 - A = kútový výplň, B = podložka)

Nasadte fóliu na jej miesto

POZNÁMKA: Ak budete spolu bazénom používať aj filtračné zariadenie, bude nutné ešte pred nasadením fólie vykonať časť operácií inštalácia zberača povrchových nečistôt. Prečítajte si príslušný návod na inštaláciu zberača a postupujte podľa neho. Otvorte kartón. **Nepoužite** nič ostrého na otvorenie krabice.

Rozbaľte a rozložte fóliu a rozprestrite ju na slnku, aby sa ohriala. Skontrolujte celý povrch fólie a všetky švy, či nie sú deravé.

Rozprestrite fóliu v bazéne tak, aby lícom švov smerovala nahor. Oblúkový šev má byť pritom uprostred zaoblenia rohovej výplne. Ostatné švy budú tvoriť priamky naprieč dna bazéna (obr. 4-14 a 4-15).

Vyhľadte vrásky fólie na dne bazéna.

Upevnite fóliu na jej mieste

Fóliu pretiahnite cez hranu steny bazénu a na mieste ju provizórne pripevnite pomocou niekoľkých plastových zvieracích lišt (obr. 4-16). Fóliu zatiaľ nechajte voľne visieť. Fóliu príliš **nenapínajte**.

Začnite bazén naplňovať vodou. Ako sa bazén naplňa, vyhladzujte všetky vrásky na fólii vyhladzujte od stredu bazénu v kruhoch smerom ku stene. Môžete si pomôcť jemným zmetákom. Nikdy netlačte na fóliu príliš veľkou silou a neťahajte za ňu. Postupujte rýchlo, pretože už niekoľko málo centimetrov vody dokáže fóliu pritlačiť k podkladu tak, že s ňou nebude možné bez poškodenia pohnúť. Pritom stále dbajte na to, aby oblúkový šev zostal približne uprostred rohovej výplne (viď obr. 4-15).

Po vyhladení dna pokračujte v napúšťaní bazénu a postupne vyhladzujte fóliu na stene. Dbajte, aby nedošlo k napnutiu fólie a nevznikla tak vzduchová medzera. Vyberajte postupne plastové svorné lišty na hornej hrane steny, **vždy iba jeden kus** a vyhladzujte vrásky na fólii. Na vyhladenú časť nasadzujte plastové svorné lišty tesne za sebou (obr. 4-18).

Potom, čo boli vyhladené všetky vrásky na fólii, odrežte presahujúcu časť poslednej plastovej lišty tak, aby jej koniec tesne dosadol k lište nasledujúcej (obr. 4-19).

PRE KRHOVÝ BAZÉN: Teraz na svorný lištu natlačte plastovú lištu [4]. Pomocou dvojice pružných spojovacích trňov [2] pripojte ďalšiu plastovú lištu [4] a takto postupujte pozdĺž celého obvodu bazénu. (Vid' obr.

4-20). Posledné plastovú lištu skrátte na požadovanú dĺžku a pomocou dvojice spojovacích trňov ju pripojte k zvyšku horného rámu (vid' obr. 4-20).

POZNÁMKA: Dodané spojovacie trne [2] sú v dvoch pre-vedeniach - trne bez pozdĺžneho rezu sú určené pre dolný rám, trne s pozdĺžnym rezom (pružné) pre horný rám.

POZNÁMKA: Mierne zvlnenie fólie pri jej inštalácii je prirodzené. Je spôsobené vôľou vinylového materiálu, ktorá chráni fóliu pri jej zmršťovaní.

POZNÁMKA: Fólia nie je konštrukčným prvkom bazénu. Jej hlavnou funkciou je zabrániť vode vo vytekaní z bazéna. Tlak vody je držaný pomocou stien a konštrukčných prvkov bazénu. Fólia musí správne priliehať k zemi, kútové výplni a stene bazéna, nikdy nesmie niesť hmotnosť vody, ktorá by ju mohla poškodiť.



Časť 5 – montáž horných lišt a stĺpikov u oválneho bazéna

Identifikujte horná lišty

Oválny bazén 3,7x5,5 m obsahuje 4 ks lišt 6-A a 6 ks lišt 6.

Pokračujte v plnení bazénu

- Pokračujte v plnení vášho bazéna vodou a pritom namontujte horný rám a zvislé stĺpiky bazénu.

Primontujte zvislé stĺpiky a horné lišty

Na horný koniec stĺpika so šikmou vzperou [9] oválneho bazénu a stenu [30] nasadte kovovú platňu [17]. Vyrovnajte proti sebe otvory v doske a stĺpiku a oba diely zoskrutkujte dvojicou samorezných skrutiek [3] (obr. 5-2).

Na kovovú platňu [17] nasuňte z oboch strán hornej lišty (obr. 5-3) a to podľa typu oválneho bazénu (obr. 5-3).

Priložte a zarovnajzte spodok jedného zvislého stĺpika [1] v kruhovej časti bazénu s prichytnú časťou jedného konektora [2] (obr. 5-4). Chlopňa prichytnej časti konektora musí byť mimo zvislého stĺpika.

Vyrovnajte na seba otvor pre skrutku v stĺpiku a otvor pre skrutku vo chlopni a stĺpik prichyťte samoreznou skrutkou [3] (obr. 5-4).

Položte horný spojku [4] na hornú hranu bazénovej steny tak, že chlopňa prichytnej časti hornej spojky je mimo bazénu (obr. 5-5).

Zasuňte jeden koniec hornej lišty [6] do hornej spojky [4]. Vyrovnajte na seba otvor pre skrutku vo chlopni a otvor pre skrutku v blízkosti vrchu zvislého stĺpika [1].

Chlopňa prichytnej časti hornej spojky musí byť mimo zvislého stĺpika. Stĺpik musí byť vo zvislej polohe.

Upevnite hornú spojku ku zvislému stĺpiku jednou samoreznou skrutkou [3].

Na stĺpik bude nutné silne zatlačiť (obr. 5-6).

Opakujte kroky pre každý vertikálny stĺpiku po obvode bazénovej steny.

POMÔCKA: Použite ryhovanie na bazénovej stene na kontrolu zvislosti stĺpikov.

Nakoniec, v prípade oválneho bazéna, nasadte na kovové dosky [17] plastovú

ozdobnú krytku [18]. Krytku nasadte postupom znázorneným na obrázku 5-7. Nasadenou krytku zaistite skrutkou [19] (obr. 5-8).

POZNÁMKA: Samorezné skrutky [19] sú dlhé 25 mm, čím sa líši od ostatných samorezných skrutiek v dodávke spojovacieho materiálu. Iba tieto skrutky možno použiť na pripevnenie krytky.

Nalepte samolepky s varovaním

- V blízkosti miesta, kde budete do bazéna vstupovať alebo vystupovať, nalepte samolepku s varovaním. Je nutné si uvedomiť, že bazén nie je tak hlboký, aby sa do neho mohlo bezpečne skákať; hrozí riziko poranenia.

Dokončite plnenie bazéna

Bazén naplňte vodou do výšky 5 cm pod najnižšie položený otvor v stene bazéna. Potom postupujte podľa návodu pre montáž vášho zberača nečistôt.

DÔLEŽITÉ: Bazén sa pri plnení vodou môže trochu vydutie alebo posunúť. To je normálne.

K namontovanému zberači pripojte filtračného zariadenia podľa príslušného návodu.

Doplňte vodu až do úrovne strednej prírubovej rúbky zberača a vykonajte prvotnú dezinfekciu vody. Tým je Váš bazén pripravený na použitie.

Bezpečnostné pravidlá

Váš bazén obsahuje veľké množstvo vody a je dostatočne hlboký, aby predstavoval podstatné nebezpečenstvo pre život a zdravie, ak by nebola dôsledne dodržiavať nasledujúce bezpečnostné pravidlá. Tí, ktorí prvýkrát používajú bazén podstupujú najväčšie riziko zranenia. Zaisťte, aby každý poznal bezpečnostné pravidlá skôr, než vstúpi do bazéna.

Zákaz skákanie do bazéna alebo skákanie strmhľav - Horná lišta steny vášho bazénu nie je lávka a nesmie byť používaná pre skákanie do bazéna či skákanie strmhľav. Nedovoľte skákanie do bazéna či skákanie strmhľav do bazéna zo schodíkov alebo hornej lišty steny bazéna. Skákanie strmhľav či skákanie do bazéna môže mať za následok vážne zranenie alebo smrť utopením.

Nikdy nepoužívajte bazén osamotení - Nikdy nedovoľte, aby bol bazén používaný bez dozoru vykonávanom prinajmenšom jednou osobou, ktorá nepatrí medzi kúpajúcich sa. Vždy musí byť k dispozícii niekto, kto v prípade nebezpečenstva poskytne pomoc.

Deti nenechávajte nikdy bez dozoru - Nikdy nenechajte dieťa samotné alebo bez dozoru v bazéne alebo v blízkosti bazéna - ani na jednu sekundu.

Žiadny "brajgel" - Nedovoľte "vyvádžanie" v bazéne alebo okolo vášho bazénu. Povrchy môžu kĺzať a byť nebezpečné, keď sa namokro. Pohyb po hornej lište bazénu nie je dovolený.

V noci osvetlite bazén - Ak je bazén používaný po zotmení, musí byť zaistené zodpovedajúce osvetlenie. Osvetlenie priestoru bazénu musí byť dostatočné na to, aby sa dala posúdiť hĺbka bazénu a aby boli vidieť všetky prvky v bazéne a okolo neho. Osvetlenie konzultujte s odborníkom.

Obmedzte prístup do bazéna - Nenechávajte stoličky alebo iný nábytok vedľa bazéna, ktorý by mohlo dieťa použiť na to, aby sa dostalo do bazéna. Schodíky musia byť

odstránené, kedykoľvek je bazén bez dozoru. Veľmi sa odporúča plot okolo bazéna a zamykateľná vráтка. Niektoré právne predpisy ich môžu požadovať.

Žiadny alkohol alebo drogy - Požívanie alkoholu alebo drog je nezlučiteľné s bazénovými aktivitami. Osoby, ktoré pili alkohol alebo požili akúkoľvek drogu nesmie byť pustené do bazéna a je potrebné ich starostlivo pozorovateľov vať, keď sú v prílhlých priestoroch.

Udržujte váš bazén čistý a zdravotne nezávadný - Voda v bazéne musí byť pravidelne filtrovaná a chemicky ošetrovaná, aby bola zdravotne nezávadná. Používajte vhodnú filtračnú jednotku na odstránenie rozptýlených častíc a vhodné prípravky bazénovej chémie podľa ich návodov, aby sa zničili škodlivé baktérie a aby sa zabránilo tvoreniu rias. Pamätajte, že zdravotne závadná voda je vážnym zdravotným rizikom.

VÝSTRAHA: Neupravujte bazén ani nerobte žiadne zásahy do konštrukcie zostaveného a naplneného bazéna. Môže to mať za následok zrušenie bazéna alebo aj vážne zranenie.

Údržba bazéna

VÝSTRAHA: Koncentrovaný chlór môže poškodiť bazénovú fóliu a kovové diely bazéna. Okamžite zmyte akejkoľvek postriekania.

Fólie

Pravidelne kontrolujte fóliu, či nie je deravá. Deravá fólia spôsobuje pokles hladiny vody, čo môže byť príčinou poškodenia bazéna alebo filtračnej jednotky. Menšie opravy fólie je možné vykonať súpravou na opravu fólií. Väčšia poškodenia je potrebné riešiť najlepšie výmenou fólie za novú. Fóliu čistíte špeciálnym prípravkom. Nepoužívajte žiadne abrazíva alebo rozpúšťadlá. Pri dlhodobom úniku vody cez bazénovú fóliu môže dôjsť ku korózii vnútorné plochy bazénovej steny. Pokiaľ dochádza k úniku vody, skontrolujte, či nedošlo k poškodeniu fólie. Ak áno, miesto úniku opravte a pri najbližšej príležitosti (napr. Pri zazimovaní bazéna) skontrolujte vnútornú plochu bazénovej steny, či nedošlo k jej poškodeniu. Poškodenú plochu ošetríte a natrite vhodným antikoróznym náterom.

Vonkajšie stena bazéna

Stenu bazéna udržujte v čistote. Umývajte ju slabým mydlovým roztokom. Nepoužívajte abrazíva, rozpúšťadlá alebo čistiace prášky. Okamžite zmyte akúkoľvek rozliatu bazénovú chemikáliu. Natrite všetky obnažené hlavy skrutiek a matice bezfarebným vonkajším lakom. Pravidelne kontrolujte všetky kovové diely, či nie sú zhrdzavené, prinajmenšom raz za sezónu. Všetky ryhy a zhrdzavené plochy na kovových dieloch ošetríte vhodným antikoróznym náterom - riadte sa návodom na plechovke s farbou

PAMÄTAJTE: Všetky zhrdzavené plochy na stene bazéna musia byť včas natreté antikoróznym náterom. Silne zhrdzavený bazén sa môže zrušiť.

Venujte zvláštnu pozornosť všetkým netesnostiam okolo zberača a vratnej trysky. Netesnosti musia byť ihneď odstránené.

Zazimovanie bazéna

Na konci kúpaciej sezóny sa riadte nasledujúcimi pokynmi, aby bol váš bazén pripravený na zimu. Pritom je dôležité vykonávať pravidelnú starostlivosť o bazénovú

vodu, vrátane filtrovania, až do okamihu zazimovania. Platí: dobre zazimovaný bazén - ľahké sprevádzkovanie bazéna na jar.

ZNÍŽTE HLADINU VODY V BAZÉNU - Najprv upravte hodnotu pH a koncentráciu dezinfekčné látky (napr. Chlóru) vo vode v bazéne na správnu úroveň. Vyčistite dno a hladinu vody od nečistôt. Znížte hladinu vody vo vašom bazéne na úroveň asi 10 cm pod vratnú trysku. V prípade použitia zátky vratnej trysky, tak 10 cm pod spodnú hranu zberača nečistôt. Usadeniny na stene bazéna v pôvodnej úrovni hladiny je nutné pred zaschnutím odstrániť čistiacim prostriedkom. Ošetrte zvyšnú vodu vhodným prípravkom na zazimovanie (Aquamar Zazimovač). Výstraha: Nevypúšťajte na zimu všetku vodu z vášho bazéna a nevyberajte fóliu. Prázdny bazén by sa mohol zrušiť. Vodu z bazéna vypúšťajte na vlastnom pozemku do trávy. V prípade vypúšťania vody do povrchových vého toku je potrebné toto vopred prerokovať s príslušným vodohospodárskym orgánom.

SKONTROLUJTE VŠETKY SPOJE A SKRUTKY Presvedčte sa, že všetky spoje konštrukcie do seba správne zapadajú. Presvedčte sa, že stena bazéna sa nevysunula z dolnej lišty. Presvedčte sa, že všetky skrutkové spoje sú pevne dotiahnuté.

Predchádzajte hrdzavenie

Natrite všetky poškriabaná miesta a zhrdzavené plochy antikoróznym náterom.

Skontrolujte fóliu

Presvedčte sa, že vrch fólie je stále pripevnený k stene plastovými lištami. Nevyberajte fóliu z bazéna.

Hľadajte netesnosti

Presvedčte sa, že fólia nie je deravá. V zime môže byť únik vody príčinou vážneho poškodenia vášho bazéna.

Príslušenstvo bazéna

Demontujte z bazéna všetko príslušenstvo bazéna, vrátane bazénových schůdků. Pri zazimovaní filtračného zariadenia sa riadte pokynmi pre jeho zazimovanie. Zberač a vratnú trysku ponechajte namontované na stene bazéna.

PAMÄTAJTE: Nesprávne zazimovanie spôsobí neplatnosť záruky na bazén. Starostlivo splňte všetky pokyny pre zazimovanie.

VAROVANIE: Zabráňte prístupu malým deťom a domácim zvieratám k bazénu v dobe, keď je zazimovanie. Na zazimovanie bazéna nebruslete ani nevstupujte na ľad! Môže dôjsť k poškodeniu fólie alebo ku zraneniu.

Odzimovanie bazéna

Odzimovanie bazéna, teda sprevádzkovanie bazéna po zime, by malo prebehnúť v čase, keď sa minimálna nočné teploty vzduchu už nedostávajú trvale pod bod mrazu a teplota vody v bazéne je medzi 10 až 15 °. Príprava bazéna na novú sezónu je jednoduchá. Odporúčaný postup:

OČISTITE BAZÉN

ZAPOJTE filtráciu a SOLÁRNY OHREV

DOPLŇTE VODU

SKONTROLUJTE A UPRAVTE (stabilizujte) TVRDOŠŤ VODY

SKONTROLUJTE A UPRAVTE HODNOTU PH



Realizácia výkop pre zapustené bazény Orlando Premium

ZAPUSTENIE, ORIENTÁCIA A ODPORÚČANÝ ĎALŠIE MATERIÁL

Pred začatím výkopových prác odporúčame starostlivo zvážiť zapustenie bazénu s ohľadom na zakomponovanie bazénu do okolia a tiež z pohľadu nákladov na konečnej úpravy; orientáciu zberača vzhľadom na sklon terénu, a to z dôvodu jednoduchosti prepojenia bazéna, filtrácie a ďalšieho príslušenstva.

Bazén Orlando Premium 4,6 x 1,2 - kruh

Priemer päty výkopu (minimálny) - 490 cm; Orientačné množstvo betónu pre každých 10 cm výšky obsypu - 0,22m³; Nopová fólia - približná dĺžka - 15 m.

Bazén Orlando Premium 3,66 x 1,20 x 5,49 m - oval

Rozmer päty výkopu (minimálna) - 400 x 583 cm; Orientačné množstvo betónu pre každých 10 cm výšky obsypu - 0,24m³; Nopová fólia - približná dĺžka - 17 m.

DÔLEŽITÉ: Prepojenie zberača, filtrácie a ohrevu vody sa štandardne vykonáva pod povrchom terénu. Je nutné preto zaistiť ochranu bazénových hadíc pred tlakom zeminy. Odporúčame použiť **DRENÁŽNE RÚRKY** s priemerom min. 100 mm a dĺžke zodpovedajúcej uvažovanému použitiu (pozri rozmiestnenie bazéna a jeho príslušenstva na obrázku B-1).

DÔLEŽITÉ: Základné rozmery bazéna slúžia predovšetkým pre stanovenie základných stavebných rozmerov pri príprave stanovišťa. Skutočné rozmery bazéna sú dané konštrukciou dolného a horného rámu, ktorý je po obvode tvorený oblými lištami, a skutočným prevedením stavby. Pri plánovaní naväzujúcich stavieb, napr. Zastrešenie, pódii a pod. Je nutné brať do úvahy skutočné rozmery, nie základné.

Výkop

Výkop pre teleso bazéna by mal byť vykonaný buď strojovo alebo ručne a tak, aby rozmer päty výkopu bol po obvode o najmenej 15 cm väčší, než je presný rozmer bazénu. Priestor okolo bazénu je nutný predovšetkým z montážnych dôvodov. U oválnych bazénov je nutné výkop previesť tak, aby bolo možné inštalovať priečne vzpery bazénu. Rozmery výkopu musia zodpovedať náčrtku príslušného bazénu .. Pokiaľ bude zberač umiestnený pod úrovňou terénu, je nutné tvar výkopu patrične upraviť, aby bolo možné vybudovať montážny šachtu pre prístup ku zberači (pozri obrázky 6-1 a 6-2). Montážna šachta by mala mať rozmer asi 35 x 55 cm tak, aby ju bolo možné zakryť typizovanú doskou 40 x 60 cm. Preto výkop pre šachtu by mal byť široký asi 80 cm, asi 50 cm od steny bazéna a dostatočne hlboký (podľa hĺbky zapustenia telesa bazéna). U kruhových bazénov je na užívateľovi, kde šachtu umiestni, u oválnych bazénov je nutné výkop pre šachtu voliť z niekoľkých polôh výhradne v kruhovej časti bazénu, ktoré sú uvedené na obrázku D-3. V prípade vybudovania šachty bude ďalej nutné vykonať výkop (na šírku lopaty) medzi priestorom zberača a miestom umiestnenia filtrácie. Tento výkop vspádujte od filtrácie k šachte alebo od šachty k filtrácii, aby pri zazimovaní bolo možné z hadíc vypustiť vodu. Výkop vedte kolmo k bazénu (šachte), aby sa vytvorili správne podmienky pre montáž i demontáž bazénových hadíc. Tento výkop ponechajte odkrytý tak, aby bolo možné vykonať vloženie bazénových hadíc do drenážnej rúrky pred položením na dno výkopu. Drenážne rúrku preto nezasypávajte do výkopu!

Vysvetlivky k obrázkom 6-1 a 6-2

1 = Pata výkopu, 2 = Koruna výkopu, 3 = Zhutnená vrstva piesku do 2 cm, 4 = Kútový výplň, 5 = Geotextilnú podložka, 6 = Fólie a stena bazéna, 7 = Skimmer, 8 = Vratná tryska, 9 = Horný rám bazénu, 10 = Nopová fólia, 11 = Obsyp betónom, 12 = Dno

šachty, 13 = Drenážna rúra, 14 = Murovaná šachta, 15 = Zemina, 16 = Poklop šachty
DÔLEŽITÉ: Je nutné overiť hladinu spodnej vody v mieste stavby a či táto nekolíže v závislosti na ročnom období. Dôležitá je aj klasifikácia podložia bazénu, jeho nasiakavosť (pozor najmä na íly). Vplyv na stav spodnej vody bude mať i spôsob sťahovania vody z okolitých pozemkov v závislosti na podloží v období jarného topenia snehu či v čase privalových dažďov. **V prípade nepriaznivých hydrogeologických podmienok bude nutné vykonať príslušné opatrenia na dvodňní pozemku**, tzn. založiť drenáž od dna bazéna alebo vybudovať vedľa bazéna jímku, kde bude osadené ponorné čerpadlo s hladinovým spínačom, a voda tak odvedená do dažďového zvodu či kanalizácie.

Dokončovacie práce

Pri dokončovacích prácach musí byť bazén plne napustený vodou.

Vonkajšia ochrana steny bazéna - Okolo bazéna nainštalujte nopovú fóliu, prelišom k stene. V mieste zberača je nutné fóliu vyrezať. Táto fólia chráni stenu bazéna proti mechanickému poškodeniu a zaisťuje odvetrávanie vlhkosti. **ZABEZPEČENIE STABILITY KONŠTRUKCIE BAZÉNU** - Zapustený bazén je vystavený tlaku okolitej zeminy a preto je nutné zvýšiť vonkajšiu tuhosť konštrukcie steny bazénu betónovým obsypom. Pokiaľ bude bazén obsypaný iba pieskom, zeminou alebo iným nespveným materiálom, hrozí nebezpečenstvo zosuvu obsypu a skrútenie bazénu. Obsyp bazéna prevedte suchšie betónovou zmesou. Realizácia výkopu pre zapustenie bazénu ktorý vynásobíte údajom o hĺbke zapustenia v decimetroch. Zmiešajte piesok (najlepšie riečny) a cement SPC 325 v pomere 5 lopát piesku na 1 lopatu cementu. Dokonale za sucha premiešajte a potom zvlhčite tak, aby zmes zovretá v dlani držala pohromade (nerozpadal sa, ani nepretekala medzi prstami). Zasy-pávajte po obvode bazéna v dvoch úrovniach. Najprv cca 5 cm pod úroveň vratnej trysky súčasne s vybetónovaním dna šachty pre zberač nečistôt (skimmer). Ďalší deň potom vybudujte šachtu z pálených tehál okolo zberača a vratnej trysky (vid' obrázok 6-2). Vrchol šachty musí byť asi 1-2 cm nad vrcholom zberača. Potom dosypte betónovú zmes okolo bazéna do vami požadovanej výšky. Zaisťte tiež odvodnenie priestoru šachty, aby tu nedochádzalo k hromadeniu dažďovej vody. Po zatvrdnutí betónu odrežte prebytok nopovej fólie.

DÔLEŽITÉ UPOZORNENIE: Pri dokončovacích prácach vykonajte také opatrenia, aby sa do priestoru medzi stenu bazéna a nopovou fóliu nemohli dostávať nečistoty alebo kamienky z okolia vonkajšieho rámu (napr. Z kladačský vrstvy pre zámkovú dlažbu). Napr. prevedením betónového obsypu, použitím separačnej fólie a pod. Tieto nečistoty, ak zapadnú medzi nopovou fóliu a stenu, môžu byť príčinou vydutie a prípadného poškodenia steny.

Poznámka pre oválny bazén - Technologický postup obsypanie bazénu je rovnaký ako pri kruhovom bazéne, iba odporúčame jednoduchým spôsobom vykonať debnenie v priestore výkopu pre bočné vzpery bazéna, aby sa zbytočne nezvyšovala spotreba betonu. Zbylý priestor výkopu, po zatvrdnutí betónu a odstránení debnenia, zasypte zeminou a zhutnite. **Poznámka pre zazimovanie bazéna** - Pri zazimovaní bazéna je nutné použiť záslepku pre zaslepenie otvoru vratnej trysky a počas tohto obdobia udržiavať hladinu vody pod prírubou zberača tak, aby voda nemohla natiecť cez zberač do šachty.

Úprava okolie bazéna

Konečná úprava okolia bazéna závisí na Vašich požiadavkách na jeho vzhľad. Základnou požiadavkou pri zvolení konečnej úpravy je bezpečnosť. Zvolená dlažba alebo úprava musí byť protišmyková a mrazuvzdorná. Odporúčame napríklad vrstvu štrku (veľké kamene z preosiateho piesku), zámkovú betónovú dlažbu alebo umelý pieskovec.

Dôležité upozornenie pre bezpečnosť - Bazén, zvlášť zapustený, je trvalým zdrojom rizika úrazu alebo utopenia pre osoby a zvieratá, ktoré sa v jeho okolí pohybujú. Je potrebné prijať také opatrenia, aby sa deti a zvieratá nemohli dostať do bazéna.

Prístup k bazénu musí byť zabezpečený vhodnými prostriedkami (oplotením a pod.), Aby sa obmedzilo riziko utopenia alebo zranenia osôb, najmä detí.

Šachtu okolo zberača u zapustených bazénov zakryte vhodnou doskou, ktorá spĺňa nasledujúce požiadavky: je ľahká, aby umožňovala prístup k vrchnáku zberača z dôvodu čistenia alebo pripojenia bazénového vysávača, je dostatočne pevná, aby bolo možné po nej chodiť.

UPOZORNENIE: Pre prípadnú výmenu bazénovej fólie bude nutné demontovať horný rám bazénu.

Pri úprave okolia bazéna preto ponechajte voľne prístupný horný rám. V priestore okolo horného rámu sa odporúča použitie riešení umožňujúce voľný prístup k hornému rámu, napr. Rozoberateľná zámková dlažba. Pri nerešpektovaní vyššie uvedeného upozornenia je výmena bazénovej fólie možná len za cenu poškodenia okolitej úpravy bazéna.

Kontakty

www.marimex.sk

Zákaznícke centrum
tel.: +421 233 004 194

e-mail: info@marimex.sk

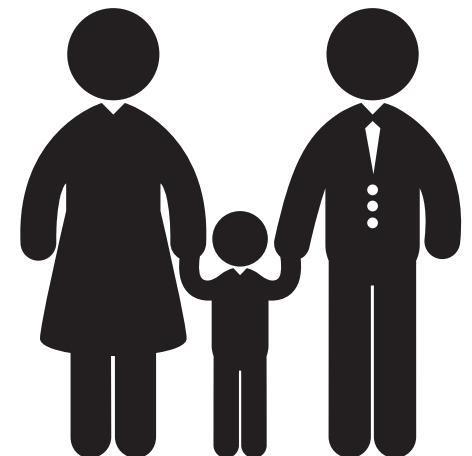

Orlando Premium Pool Installationsanweisungen



Teil 1 – einführung

Bevor Sie beginnen, lesen Sie alle Abschnitte des Handbuchs, bevor Sie damit fortfahren. Anweisungen erklären, wie Sie Ihren Pool installieren. Befolgen Sie einfach die Schritt-für-Schritt-Anleitung.

WARNUNG: Die Benutzung des Schwimmbeckens beinhaltet auch die Einhaltung der in den Montage- und Gebrauchsanweisungen beschriebenen Sicherheitsregeln. Um Ertrinken oder andere schwere Verletzungen zu vermeiden, lohnt es unerwarteten Zugang von Kindern unter 5 Jahren an den Pool zu verhindern, und während ihrer Baden kontinuierliche Überwachung über sie hält.

HINWEIS: Die Abbildungen in diesem Handbuch stimmen möglicherweise nicht genau mit Ihrem Pool überein. Die Abbildung dient hauptsächlich dem besseren Verständnis des Textes. Der Hersteller behält sich das Recht vor, ohne vorherige Ankündigung Änderungen vorzunehmen.

WICHTIG: Beim Bau eines Schwimmbeckens müssen die Unterschiede zwischen ovalen und kreisförmigen Schwimmbecken respektiert werden. Wo es signifikante Unterschiede gibt, zeigt der Text an, ob dies eine Richtlinie für ein ovales oder kreisförmiges Becken ist.

Ungefähre Abmessungen und Volumen des Wassers im Pool - Abb. Beckenabdichtungsklasse: W2.

Lesen sie die nadelausrüstung

Bevor Sie mit dem Bau des Pools beginnen, bereiten Sie die notwendigen Werkzeuge und Werkzeuge vor. Sie benötigen:

Spaten, Spaten, Rechen, Schaufel und Rad zur Bodenverdrängung und Sandbehandlung;

Holzblock ca. 5 x 10 cm, mit einer Länge, die größer als die Hälfte des Beckens, Holzstifte, Holzpfähle 2,5 x 2,5 cm mit einem flachen oberen Ende und eine Länge von etwa 15 cm, wobei der Beutel mit Mehl oder feinem Sand usw., eine Kugel aus Bindfaden, Messer, Wasserwaage, Band, Hammer und Nägel zum Messen und Vorbereiten einer flachen Unterlage;

Pflastersteine zur Verstärkung des Substrats unter der Poolstruktur; gesiebter Sand zum Erden und Erstellen von Filetfüller;

Phillips und Schraubenzieher, kombinierte Zangen, Textilklebeband (Teppich) mit einer Breite von vorzugsweise 50 mm, Schaufel Zapfen für den Pool der Montage.

HINWEIS: Für Holzpfähle empfehlen wir, vorher ein ausreichend großes und tiefes Loch zu bohren. Holzstifte können beispielsweise durch große Nägel ersetzt werden.

Vor der Installation des Pools empfehlen wir, Schritte zu bauen. Sie werden während der Installation des Schwimmbeckens nützlich sein, wenn es notwendig ist, das Schwimmbecken über die zusammengebaute Wand zu betreten und zu verlassen. Anweisungen zum Bau der Treppe finden Sie in der Verpackung.

Wählen sie für ein gebäude einen guten tag

Warten Sie mit dem Swimmingpool auf einen sonnigen, windstillen Tag. Versuchen Sie nicht, einen Pool hinter dem Wind zu bauen. Vergewissern Sie sich, dass Sie mindestens einem Erwachsenen helfen. Die ungefähre Installationszeit ohne Offshore-Landschaftsbau beträgt etwa 2 Stunden für kreisförmige Pools, für ovale Pools etwa 4 Stunden.

Ersatzteile und service

Wenn Sie Beratung, Service oder Ersatzteile benötigen, wenden Sie sich an Ihren Händler. Verwenden Sie für Wartungs- und Reparaturarbeiten Originalersatzteile.

Garantiebedingungen

Die Garantiebedingungen sind auf der Marimex CZ, s.r. www.marimex.cz

Teil 2 – vorbereitung der station

AUSWAHL DER BAUSTELLENSTATION

TERÉN

Um den richtigen Platz für Ihren Pool auszuwählen, müssen Sie besonders vorsichtig sein:

Wählen Sie einen Bereich mit den entsprechenden Abmessungen und machen Sie ihn so flach und horizontal wie möglich.

Wählen Sie die ganzen Tag sonnendurchfluteten Platz ist trocken und fest Erde - installierte den Pool nicht auf Asphalt, Kies, Holz, für Bohrrinseln, voll Wasser Bereich, in dem das Torfmoor über oder unterirdische Räume, wie Wassertanks, Klärgruben, Kanäle..

Überprüfen Sie, ob es eine Pflanze gibt, die durch den Pool Ihres Pools wächst. Wenn ja, wird es vor dem Beginn der Feldarbeit ošerit Lebensraum Totalherbizid (gemäß Richtungen) oder unter dem Pool Körper auf der Baustelle empfohlen, eine schwarze Gartenfolie zu legen.

Die geeigneten Bereiche müssen horizontal ausgerichtet werden, indem höhere Stellen gegraben werden und nicht die unteren Stellen.

Planen Sie die Lage des Pools, so dass rund um den Pool auf kleinsten Raum blieb für die Handhabung während der Installation und für die zukünftige Nutzung des Pool (min. 1 Meter).

Das Schwimmbad ist so konzipiert, dass es teilweise in den Boden eingebettet wird, sobald die Bedingungen für die Anpassung erfüllt sind.

Bedingungen der Gründung:

Das Schwimmbad muss auf dem Gelände sein, nicht auf dem Boot.

Es ist notwendig, den Grundwasserstand am Standort zu überprüfen und festzustellen, ob er saisonabhängig schwankt. Es ist auch wichtig, den Untergrund des Schwimmbeckens, seine Absorption (vor allem für Tone) zu klassifizieren.

Auswirkungen auf den Zustand des Grundwassers wird eine Möglichkeit haben, zum Download und Wasser aus dem umliegenden Land, in Abhängigkeit von der



Erde im Frühling snowmelt oder bei Regen. Bei ungünstigen hydrogeologischen Bedingungen geeignete Maßnahmen ergreifen, um die Parzelle zu entwässern, d. Drainage aus dem Boden des Schwimmbeckens schaffen oder einen Swimmingpool neben das Waschbecken bauen, wo es mit einer Tauchpumpe mit einem Niveauschalter ausgestattet werden, so dass das Wasser in die Kanalisation oder Fallrohr abgeführt.

Insbesondere ist es ratsam, Zugangsbeschränkungen im Poolbereich zu beachten. Der vertiefte Pool ist leicht zugänglich für Kinder oder Tiere. Im Interesse der Sicherheit ist es notwendig, die Umgebung des Pools zu sichern, bevor Kinder und Tiere in den Pool gelangen.



Die plätze, die verlassen werden müssen

Platzieren Sie keinen Pool an einem der folgenden Orte:

In der Nähe von Bereichen und Objekten, die für Kinder oder Tiere zugänglich sind und den Zugang zum Pool erleichtern können. Ansonsten ist es notwendig, die Umgebung des Pools zu sichern, bevor die Kinder und Tiere den Pool betreten. Auf Gras, Felsen und Wurzeln. Gras unter der Poolfolie schüttelt und Steine und Wurzeln beschädigen die Poolfolie. In der Nähe von Bäumen und höheren Sträuchern. Blätter und anderer Schmutz fallen direkt in den Pool und erhöhen dessen Verschmutzung. Unter den Stromkabeln und der Wäscheleine. An Orten mit schlechter natürlicher Wasserableitung. Es kann den Poolbereich mit Wasser überfluten. Auf Gebieten, die kürzlich mit Petroleum-Pestiziden, Chemikalien oder Düngemitteln behandelt wurden. In diesem Fall muss ein Geotextilpool verwendet werden.

Vorwärts planen

Werden Sie später eine angrenzende Plattform hinzufügen? Lassen Sie Platz für sie. Wisse, dass der Narr um dich herum (Bäume, Büsche) aufsteigt und der Pool in den Schatten gestellt werden kann.

WICHTIG: Wenn ein Sandfilter, eine Wärmepumpe oder andere elektrische Geräte um den Pool herum installiert werden sollen, muss der Standort des Pools auf der Baustelle so gewählt werden, dass das Gerät (Filter, Wärmepumpe, ...) 3,5 Meter entfernt installiert werden kann die Wände des Pools. Gleichzeitig muss auch die Position der Stromversorgung (Steckdosen) in Reichweite des Netzkabels dieses Geräts berücksichtigt werden.

Skizzen von Baustellen - siehe. Bild 01.

A-B-C = Stangen mit einem flachen oberen Ende

D bis K = Messstifte

10 = Poolwand; 11 = Schwimmbadachse; 12 = Einsätze / Mitteleinsatz; 13 = Poolbereich; 14 = Grundstücksfläche; 15 = Messstifte; 16 = Basisblöcke

HINWEIS: Die Dimension **P** ist möglicherweise kleiner als angegeben, aber ausreichend, um die zugrunde liegenden Blöcke unterzubringen. Der Abstand **M** muss immer größer als die Hälfte der längeren Dimension des zugrunde liegenden Blocks sein

Bei kontinuierlicher montage folgen sie weiter unter teil 2A oder 2B der anweisung

Bei der Installation des Schwimmbeckens fahren Sie mit Teil 2A für das ovale Becken oder 2B für das kreisförmige Becken fort.

Teil 2A – standortvorbereitung für das ovale becken

WICHTIG: Der Bereich unter dem Pool muss die folgenden wesentlichen Bedingungen erfüllen:

Es muss horizontal sein, dh. innerhalb einer Toleranz von nicht mehr als 2,5 cm zur Querdimension des Pools.

Es muss mit einer dünnen Schicht aus gesiebttem Sand versehen sein, d. (Sand, Hacke, ...) um den gesamten Bereich des Pools mit einer Schicht von nicht mehr als 2 cm zu bedecken.

Es muss verdichtet werden, dh. so stark, dass eine Person mit einem Gewicht von mindestens 80 kg keine sichtbaren Spuren auf der Oberfläche hinterlässt.

Klicken sie die platte

Sehen Sie sich Seite 4 an, um Ihre Site gemäß einer Skizze vorzubereiten, die Ihrem Pooltyp entspricht.

- Führen Sie zwei Stifte [A] und [B] in den Boden ein (Abbildung 2A-1). Diese beiden Pins befinden sich auf der Achse Ihres Pools. Der Abstand zwischen den Pins entspricht der Dimension **P** in der Tabelle auf Seite 4 für den jeweiligen Pooltyp.
- Betrachten Sie das Ende der Schnur als einen Stift [A], und betrachten Sie auf der anderen Seite eine Dose mit Sand oder Kalk, Mehl usw., die Sie mit einem Kreis am Boden markieren. Dann mach das gleiche an Pin [B]. Die Länge der Zeichenfolge entspricht der Dimension **S** in der Tabelle auf Seite 4 für die entsprechende Poolgröße. Der Radius des Kreises muss mindestens 15 cm größer sein als der Radius der Beckenfront. (2A - 2)
- Verbinden Sie die Pins [A] und [B] mit einer Schnur. Verwenden Sie diese Zeichenfolge als Richtlinie und markieren Sie die Achse des Pools.
- Ersetzen Sie beide Stifte mit zwei Polen mit einem flachen oberen Ende. Ihr Querschnitt sollte mindestens 25 x 25 mm lang und mindestens 15 cm lang sein. Legen Sie sie in den Boden, so dass ihre obere Fläche auf gleicher Höhe mit dem Boden ist. (2A - 3)
- Drücken Sie einen anderen Boden in den Boden mit dem flachen oberen Ende [C] zwischen den ersten beiden Pfosten [A] und [B] auf der Poollinie. Inch so, dass seine obere Fläche auf Höhe des Bodens ist. (2A - 3)
- Richten Sie Linien mit Kreisen aus, um ein Oval zu erstellen. Verwenden Sie beim Markieren von Leitungen (Sand, Kalk, etc.) Messnadeln und Schnur als Richtlinie. (2A - 4)
- Markieren Sie die Rechtecke entlang der beiden geraden Seiten des Ovals (Abbildungen 2A-4). Verwenden Sie bei der Markierung Messstifte und Schnur, um gerade Linien zu erhalten. Die Dimension **W** wird in der Tabelle auf Seite 4 für die entsprechende Poolgröße angezeigt.

Entfernen sie bleich, verwenden sie den zweck

- Entfernen Sie vorsichtig alle Trümmer und Pflanzen von dem markierten Bereich bis zu einer Tiefe von 10-15 cm (Abbildungen 2A-5).
- Entfernen Sie alle Stöcke, Steine und Wurzeln vom markierten Bereich.
- Wenn das Becken in den Boden gegossen werden soll, müssen die Aushubarbeiten nach einer speziellen Konstruktion in der Tiefe durchgeführt werden.



Passen sie die etikettierte ausrüstung gleichwertig, wasserbasiert und schneiden an

DENKEN SIE DARAN: Ihr Pool muss horizontal sein. Nehmen Sie sich Zeit, um das Substrat perfekt horizontal zu machen. Die Abweichung von der horizontalen Ebene darf nicht größer als 25 mm sein (Abbildungen 2A-9).

- Drücken Sie alle drei Stangen auf das Bodenniveau und messen Sie das Niveau miteinander. Es muss in der horizontalen Ebene sein.
- Nehmen Sie ein 5x10cm großes Quadrat und eine Länge, die der Dimension entspricht S in der Tabelle auf Seite 4 für die entsprechende Poolgröße. Schließen Sie den Nagel an einem Ende. Verwenden Sie einen ausreichend langen Nagel, um das Prisma auf dem Pfahl zu halten, wenn Sie das Prisma in einen Kreis drehen (Abbildungen 2A-7).
- Bohren Sie ein Loch, das groß genug und tief genug ist, um den Nagel in der Mitte der Pfosten [A], [B] und [C] zu drehen (Abbildungen 2A-6). Der Nagel muss leicht aus dem Stapel herausgezogen werden und gleichzeitig eine freie Rotation um seine Achse ermöglichen. Setzen Sie nun das Prisma durch den Nagel in die Pfahlöffnung [A]. Lege die Wasserwaage auf das Prisma und bewege das Prisma in den Kreis um das Ende des Pfahls, der am Pfahl befestigt ist, um erhöhte Positionen und Vertiefungen zu finden (Abbildungen 2A-8).
- **Entfernen Sie alle erhöhten Bereiche mit einer** Schaufel, Hacke oder Rechen. **Denken Sie daran**, dass Ihr Becken horizontal mit einer Toleranz von 25 mm über dem Becken liegen muss (Abbildungen 2A-9). Falls erforderlich, deponiere die Einsätze [A], [B] und [C] tiefer.
- **Füllen Sie die Vertiefungen nicht** (Abb. 2A-10 A = Entfernen, B = Nicht füllen). Plantschen wird keinen sicheren Boden für Ihren Pool schaffen. Kleine Vertiefungen können gefüllt sein, aber die Verfüllung muss durch den Stampfer fest befeuchtet werden. Verwenden Sie gesiebten Sand, um Unebenheiten auszugleichen. Die **Sandschicht darf jedoch 2 cm nicht überschreiten**.
- Ziehen Sie das 5 x 10 cm große Prisma vom [A]-Stab und führen Sie es in den zweiten [B] und dann in den dritten Stock [C] auf der Achsenlinie ein. Wiederholen Sie die Schritte a bis f bis die gesamte ovale Fläche flach ist.
- Richten Sie den auf der Seite des Ovals markierten Bereich auf die gleiche Ebene wie die ovale Fläche aus.
- **Um die zukünftige Stabilität des Pools sicherzustellen, muss das Substrat nun durch den Stampfer verdichtet werden.** Das makellose Substrat kann unter dem Druck des Schwimmbeckens zusammengedrückt werden und das Becken zusammenbrechen. Die entstandenen Vertiefungen und Unebenheiten zusammenbrechen und zerknittern.
- Überprüfen Sie den Bereich des äußeren 30 cm-Ovals, wo sich die Poolwand und die Bereiche an den geraden ovalen Seiten befinden. Stellen Sie sicher, dass keine erhöhten oder verlorenen Plätze vorhanden sind. Die untere Kante der Beckenwand muss horizontal auf dem Boden liegen und darf keine Vorsprünge aufweisen.

HILFE: Gehen Sie um den Desktop herum. Auf der korrekt verdichteten Oberfläche sind keine Spuren zu sehen.

DENKEN SIE DARAN: Das äußere 30 cm-Oval sollte in der perfekten Ebene liegen (Abbildungen 2A-11). **Die untere Kante der Beckenwand muss horizontal sein und darf nicht darunter liegen.** Nehmen Sie sich Zeit, um sicher zu sein, dass dieser Bereich perfekt flach, horizontal und verdichtet ist.

Schneidkugeln

- Je nach Skizze auf Seite 4 die Prüfstifte auf [D], [E], [F], [G], [H], [I], [J], [K] anwenden. Unterscheiden Sie die Abstände sorgfältig nach den Maßen auf der Skizze. Diese Messstifte helfen Ihnen beim Aufbau der Beckenbasis.

HILFE: Sie können lange Nägel anstelle von Holzspikes verwenden.

- Ziehen Sie die Schnur zwischen den Stiften [H] und [I] und zwischen den Stiften [J] und [K].

WICHTIG: Installieren Sie die darunter liegenden Blöcke nicht wie unten beschrieben, wenn Sie den Pool auf einer Betonplatte platzieren. Wir empfehlen jedoch, die Beckenachse und die Lage aller Messbolzen auf der Betonoberfläche gemäß der entsprechenden Maßzeichnung zu zeichnen. Es wird Ihnen den Aufbau des Pools erleichtern.

Hintergrundblöcke

Der Fundamentblock (Betonpflaster) muss unter jeder schrägen Wand in der Länge der geraden Seiten des Pools verlegt werden. Die darunter liegenden Blöcke sollten so groß wie 50x50x5 cm oder 60x40x5 cm verwendet werden.

- Die Sockelblöcke unter den schrägen Wandkonsolen müssen so positioniert werden, dass der Abstand zwischen der Mitte des Blocks und der Beckenwand ca. 90 cm beträgt.
- Markieren Sie in Abhängigkeit von der Maßskizze des Pools (siehe Seite 4) die Grundpositionen der Blöcke und erstellen Sie Gräben. Komprimiere den Boden des Grabens. Verwenden Sie eine dünne Schicht Sand oder fein gemahlenes Aggregat als Unterschicht.
- Alle darunterliegenden Blöcke müssen so vertieft sein, dass ihre oberen Flächen bündig mit dem verdichteten Boden des Pools abschließen.
- Stellen Sie mit einer Wasserwaage sicher, dass die darunter liegenden Blöcke absolut eben und eben mit dem Boden sind (Abbildung 2A-12 A = Putting Layer am Boden des Grabens, B = Base Block, C = Excavation). Stellen Sie bei Wasserwaagen auf einem 5x10 cm großen Prisma sicher, dass die Oberseiten der benachbarten Basisblöcke in einer Ebene liegen. Nachdem alle Blöcke verlegt wurden, schleifen Sie diese mit Sand oder Splitt (Abb. 2A-13 A = Obsyp). Komprimiere den Speicherauszug.
- Um die Steifigkeit des Substrats zu erhöhen, kann das Substrat verwendet werden. Legen Sie die Blöcke unter schrägen Streben in die Betonschicht. Der Ausbruch muss etwa zweimal tiefer als die Dicke des verwendeten Pflasterblocks und etwa 5 cm breiter als der Block auf jeder Seite sein. Verwenden Sie Betone sowohl für die Legeschicht als auch für den Obsyp.

WICHTIG: Richten Sie die Basisblöcke wie in Schritt b beschrieben auf die Ebene zwischen ihnen aus, bevor der Beton aushärtet. Bevor Sie mit dem Bau des Pools fortfahren, warten Sie, bis der Beton ausreichend steif geworden ist.

- Entfernen Sie alle Messstifte. Halten Sie die Stangen fest, um die Abmessungen während des Baus zu überprüfen.

WARNUNG: Sorgen Sie für eine ausreichende Drainage des Bereichs um den Pool herum, um eine Subtraktion zu vermeiden.



Fortfahren sie im montage in teil 3A der anleitung

Teil 2B – Vorbereitung der basis für den kreisschwimmbad

WICHTIG: Der Bereich unter dem Pool muss die folgenden wesentlichen Bedingungen erfüllen:

Es muss horizontal sein, dh. innerhalb einer Toleranz von nicht mehr als 2,5 cm zur Querdimension des Pools.

Es muss mit einer dünnen Schicht aus gesiebtem Sand versehen sein, d. (Sand, Hacke, ...) um den gesamten Bereich des Pools mit einer Schicht von nicht mehr als 2 cm zu bedecken.

Es muss verdichtet werden, dh. so stark, dass eine Person mit einem Gewicht von mindestens 80 kg keine sichtbaren Spuren auf der Oberfläche hinterlässt.

Klicken sie die platte

- Drücken Sie den Stift in die vorgesehene Mitte des Pools (Abbildung 2B-1).
- Ein Ende der Schnur, sollte für einen Stift und das anderen Ende, hält eine Dose aus Sand oder Kalk, Mehl usw., und einen Kreis auf dem Boden markieren. Der Radius des Kreises ist 15 cm größer als der Radius des Pools (Abbildung 2B-2). Die Länge der Saite und des Prismas beträgt 250 cm für ein Schwimmbecken mit 4,6 m Durchmesser.

Entfernen trocken

- Entfernen Sie vorsichtig alle Rückstände und Pflanzen vom markierten Bereich bis zu einer Tiefe von 10-15 cm (Abbildung 2B-3).
- Entfernen Sie alle Stöcke, Steine und Wurzeln vom markierten Bereich.
- Wenn das Becken in den Boden gegossen werden soll, müssen die Aushubarbeiten nach einer speziellen Konstruktion in der Tiefe durchgeführt werden.

Anpassen sie den ausgewählten feld an gleichwertig, wasser und fest.

Denken Sie daran: Ihr Pool muss perfekt sein horizontal.

Nimm dir Zeit, um den Hintergrund zu haben perfekt horizontal. Die Abweichung von der horizontalen Ebene darf nicht größer als 25 mm sein (Bild 2B-6).

Ersetzen Sie den Stift mit einem flachen oberen Ende mit einem Querschnitt von ca. 25x25 mm und einer Länge von ca. 15 cm. Schieben Sie es in den Boden, so dass seine Oberseite auf dem Boden liegt.

- Nehmen Sie einen Querschnitt von 5x10 cm und eine Länge, die der Beckengröße entspricht (siehe Tabelle oben). Schließen Sie den Nagel an einem Ende. Verwenden Sie einen ausreichend langen Nagel, um das Prisma auf dem Pfahl zu halten, wenn Sie das Prisma im Kreis drehen (Abbildung 2B-4).
- Bohren Sie ein Loch in die Mitte des Stapels, das groß genug und tief ist, damit sich der Nagel drehen kann. Der Nagel muss leicht aus dem Stapel herausgezogen werden und gleichzeitig eine freie Rotation um seine Achse ermöglichen.
- Führen Sie nun das Prisma durch den Nagel in die Pfahlöffnung ein. Legen Sie die Wasserwaage auf das Prisma und schieben Sie das Prisma in den Kreis um das Ende des Pfahls, um erhöhte Stellen und Vertiefungen zu finden (Abbildung 2B-5).

DE

- **Entfernen Sie alle erhöhten Bereiche mit einer Schaufel, Hacke oder Rechen. Denken Sie daran**, dass Ihr Pool horizontal um 25 mm über dem Pool liegen muss (Abbildung 2B-6).
- **Füllen Sie die Wells nicht** (Abb. 2B-7 A = Entfernen, B = Nicht füllen). Plantschen wird keinen sicheren Boden für Ihren Pool schaffen. Kleine Vertiefungen können gefüllt sein, aber die Böschung muss durch den Stampfer fest gedrückt werden. Verwenden Sie gesiebten Sand, um Unebenheiten auszugleichen. **Die Sandschicht darf jedoch 2 cm nicht überschreiten.**
- **Um die zukünftige Stabilität des Pools sicherzustellen, muss das Substrat nun durch den Stampfer verdichtet werden.** Das makellose Substrat kann unter dem Druck des Schwimmbeckens zusammengedrückt werden und das Becken zusammenbrechen. Die entstandenen Vertiefungen und Unebenheiten zusammenbrechen und zerknittern.

HILFE: Gehen Sie durch den Desktop. Auf der korrekt verdichteten Oberfläche sind keine Spuren zu sehen.

DENKEN SIE DARAN: Der äußere Kreis von 30 cm muss in einer perfekten Ebene liegen (Abbildung 2B-8). **Die untere Kante der Beckenwand muss waagrecht sein und darf nicht darunter liegen**

Prolaps. Nehmen Sie sich Zeit, um sicherzustellen, dass dieser Bereich perfekt eben und horizontal ist.

Weiter in der montage gemäss teil 3B der anweisung

Teil 3A – Installation der seitenunterstützung des oval swimmingpools

Bänder vorbereiten

Entfernen Sie den Inhalt der Box. Falten Sie die Gurte [8] aus und legen Sie sie flach. Alle Falten und Biegungen vorsichtig ausrichten.

- Legen Sie die Streifen [8] parallel zueinander, so dass die Enden der Bänder auf der Oberfläche der darunter liegenden Blöcke liegen (Abbildung 3A-1). Das Ende des Bandes muss mindestens 15 cm vom Ende des Blocks entfernt sein (Abbildung 3A-2 A = Basisblock).
- Befestigen Sie die schräge Halterung [16] an beiden Enden [8] an der in Abbildung 3A-3 gezeigten Position. Befestigen Sie es an den vier Schrauben [21] und Muttern [10]. Die Schraubenköpfe müssen unten **sein**. Ziehen Sie die Verbindungen fest an.
- Stellen Sie sicher, dass die **Gurte parallel und waagrecht sind**. Der Abstand zwischen den Bändern entspricht dem Maß N in der Tabelle auf Seite 4 für die jeweilige Beckengröße.

Ref teller und sammlungen ref

- eine gerade Kante unter Verwendung von Align (können Sie eine Grundplatte verwenden), um eine Oberfläche, auf der die Grundplatte ruhen.
- Komprimieren Sie die Oberfläche und komprimieren Sie sie erneut und verdichten Sie sie erneut. Die Oberfläche muss perfekt flach sein.
- Heben der Streifen [8] und von unten in die Löcher in dem Band vier Bolzen insert [21] (Fig. 3A-4).



- Die Schrauben befestigen die Basisplatte [11] Platte [23] und Schraube festziehen und Muttern [10] (Fig. 3A-4 und 3A-5).
- an die Schale [23] Säule befestigen [9] und beiden Teile miteinander mit Schrauben [21] und Muttern [10] (Fig. 3A-6).
- Überprüfen, ob Säule nach der Montage bleibt unterhalb der Unterkante des Seitenpfostens Spalt von etwa 2 mm (Fig. 3A-7).
- Ziehen Sie die Schraubverbindungen fest an.
- Wiederholen Sie die Schritte a. - g für alle Spalten.

Entfernen sie die schrauben

- schräger Strebe [15] Stecken Sie das Schloss in die Öffnung in der Spalte von [9]. Erste Strebe in eine horizontale Position (Fig. 3A-8) und in die Spalte eingefügt werden. Dann drückt das gemeinsame nach oben und einem unteren zweiten Ende mit dem Boden (Fig. 3A-3A-9 und 10).

SEHR WICHTIG: Für kontinuierliche Aufwärtsdruck auf die Gelenke und schräge Strebenspalte für den gesamten Zeitraum, während dem Absenken des gegenüberliegenden Endes der schrägen Strebe zu Boden.

- Richten einer Achse der Öffnungen in dem unteren Ende der schrägen Strebe [15] mit Öffnungen in der geeigneten Klammer [16] zu dem Endstreifen befestigt [8]. Schieben Sie die zwei langen Schrauben [26] mit solchen flachen Löchern (Abbildungen 3A-11). Schrauben Muttern auf die Schrauben [10] und wieder anziehen, aber zu fest anziehen Verwerfungen zu vermeiden.
- Stellen Sie sicher, dass, wenn die schräge Streben Installation nicht Schlösser in Verbindung Spalte freizugeben, [9] und geneigte Streben [15].

Identifizieren sie untere pads

Der ovale Pool 3,7x5,5 m und besteht aus 4 Streifen von 13-A und 6 Stück Rund 13. Fußleisten

HINWEIS: Die Verwendung von Blättern aus dem Bild folgt: Typ A-13 - Schiene für einen Übergangsabschnitt 13 des Typs - Schiene für den kreisförmigen Abschnitt 13 des Typs - C zwischen der Strebe bar.

Setzen sie den unteren zylinder C

Einige Pools sind mit einer Verstärkung ausgestattet (Abbildungen 3A-13). In diesem Fall gibt die mittleren Versteifungs Gleitschienen C (Fig. 3A-14).

- Legen Sie eine C-förmige gebogene Stange zwischen benachbarten Pfosten ein (Abbildungen 3A-15). Legen Sie es genau wie in 3A-20, das heißt die Nut nach oben und innen und dem oberen Rand des Beckens in die Kerbe der Stütze gezeigt.

Passen sie den abstand zwischen der spalte und ihrer position ein

- Im Fall eines Pools von mehreren Bändern dehnen die Schnur zwischen den Vermessungspins [D] und [E], [F] und [G].
- Jetzt mit Beurteilung Stift auszurichten, die Streifen so, dass sie senkrecht zur Achse des Beckens und Spalten liegen, um in der gleichen Entfernung von der Achse zu stehen.

Stellen sie die unterlage unter den vorderbögen ein

- Stellen Sie sicher, dass die Grundplatte wirklich horizontal ist. Wenn dies nicht der Fall ist, richten Sie das Substrat aus.
- stehen auf der Grundplatte und in das offene Loch der Grundplatte angrenzend an den Boden Cram Sand, sandigen Lehm oder ähnliches Material (Fig. 3A-16). Durch diese Maßnahme wird rund um die Grundplatte gebildet Vertiefungen nach Wasser in den Pool zu ziehen.
- Wiederholen Sie die Schritte Ad und a bis b für alle Kröpfungsplatten.

EMPFEHLUNG: Nachdem Sie die offenen Löcher an den Seiten der Grundplatte gefüllt haben, empfehlen wir Ihnen, diese Löcher Stück Kunststoff-Hartfolie gestülpt (ca. 40 x 40 cm). Dieser Film wird verhindert, dass weiteres Material, die Löcher unter der Basisplatte aufzunehmen und Vertiefungen an diesen Stellen zu verhindern.

Rückgabebetyp übergangsarten A

- Setzen Sie die Streifen vom Typ A in die äußere Kerbe der äußeren Pfosten ein (Abbildungen 3A-17, 3A-18, 3A-19 und 3A-20). Passen Sie sie genau wie in Abbildung 3A-20 gezeigt an, dh mit der Nut nach oben und innen am Becken und der oberen Kante in die Kerbe des Pfostens.

Entfernen sie die basisplatten und die unteren toleranzen auf den longliner rahmen

- Den Steckverbinder [2] an den gegenüberliegenden Enden der Stange des Typs A [13] (Abbildungen 3A-21, 3A-22 und 3A-23) austauschen.
- Installieren Sie dann die verbleibenden unteren Schienen und Anschlüsse. Zwischen den Enden der Schlitze in den Verbindern einen Abstand von 55 mm einlegen (Abb. 3A-24).
- Erstellen Sie an beiden Enden des Pools einen Halbkreis (Abbildung 3-25).
- Stellen Sie sicher, dass sich die Anschlüsse in der richtigen Entfernung von den Stapeln (A) und (B) befinden.

Entdecke feines stück

- Nachdem die gesamte Oberfläche des Basispool Eine **Schicht 2 cm in fein gesiebten Sand** für die Innenflächen der Beckenabdeckung Nivellieren und Querbänder Abdecken einer Grundplatte (Fig. 3A-25). **In der Nähe der unteren Schienen nicht Sand setzen**, könnte in die Nut der Schiene bekommen. Lassen Sie einen 10 bis 15 cm breiten Streifen um die unteren Schleifleisten. Richten Sie sie so aus, dass die Schicht flach und glatt ist. Verwenden Sie Rake dafür. Das Gebiet kann in die Mitte des Pools fallen.

HINWEIS: Dickere Schicht Sand in die Zukunft kann sich negativ auf die Stabilität des Pools beeinflussen.

- navezte in den Pool der Pool-Größe von etwa 1,0 bis 2,0 m³ gesiebten Grubensand. Sie müssen eine Ecke Füllung erstellen (siehe Teil 4, Abschnitt 6, Ecke Füllung Shaping).

HINWEIS: Achten Sie beim Umgang mit Sand darauf, den unteren Rahmen nicht zu beschädigen oder zu schleifen.

Entfernen von schneidstäben

- Entfernen Sie alle Prüfstifte

Zugang zu teil 4 der anleitung



Teil 3B – montage der kreisbasis

Erstellen sie den unteren rahmen des pools

Nach und nach die bogenförmigen Schienen [3] mit den Verbindungsstiften [2] verbinden und um den Umfang des Beckens legen (siehe Abb. 3-1).

ANMERKUNG: Geliefert Verbindungs Dornen [2] in zwei Versionen - ohne Dornen Längsschnitt ist für den unteren Rahmen ausgebildet, wobei im Längsschnitt (flexibel) mit dem oberen Rahmen.

Binden Sie die Streifen so weit wie möglich, lassen Sie die letzte Leiste unbedeckt, da die Länge der Leiste angepasst werden muss, nachdem der Pool platziert wurde. Stellen Sie sicher, dass der untere Rahmen tatsächlich ein Kreis ist, indem Sie den Abstand vom Mittelstift messen.

Entdecke feines stück

Nachdem die gesamte Oberfläche der Basis des Beckens (mit Ausnahme der 30 cm Außenring) Eine Schicht von 2 cm aus feinem Sand, vorzugsweise Stuck zur leichteren Ausrichtung kleiner unebener Oberfläche (siehe Fig. 3-2). Stellen Sie keinen Sand in die Nähe der unteren Schienen, er könnte in die Nut der Schienen gelangen und dann die Wand abschalten. Lassen Sie etwa 15 cm breiten Streifen um die unteren Schienen

ohne Sand. Richten Sie die Oberfläche mit den Rechen aus, so dass die Schicht flach und glatt ist.

HINWEIS: Eine stärkere Sandschicht kann die Stabilität des Pools in Zukunft beeinträchtigen.

Verteilen Sie je nach Beckengröße ca. 0,2 - 0,3 m³ gesiebter Sand auf den Poolbereich. Sie benötigen es, um eine Füllerfüllung zu erstellen (siehe Kapitel "Fillet erstellen").

HINWEIS: Achten Sie beim Umgang mit Sand darauf, den unteren Rahmen nicht zu beschädigen oder zu schleifen.



Teil 4 – montage der wand- und folienwand

Lesen sie die wand des schwimmbades

- Warte auf einen ruhigen, sonnigen Tag. Versuchen Sie nicht, die Poolwand hinter dem Wind zu bauen. Stellen Sie die Unterstützung von mindestens einem Erwachsenen sicher.
- Packen Sie die gebogene Poolwand aus und legen Sie sie in die Mitte des Pools auf ein Stück Sperrholz (Abbildung 4-1). Die oben liegenden Löcher für den Schmutzfänger müssen sich oben an der Wand befinden.
- Packen Sie die längsgeschnittenen Rohre [14] aus und teilen Sie sie gemäß Punkt 2 - Oval Pool Upper Tube Identification.

WICHTIG: Achten Sie darauf, wo sich die Öffnungen für den Schmutzfänger befinden, bevor Sie die Wand öffnen. Wenn sie am Anfang der Wand stehen, wie in

Abbildung 4-2 gezeigt, ist alles in Ordnung und Sie können die Wand wie gezeigt entfalten. Ist dies nicht der Fall, wurde die Wand in die entgegengesetzte Richtung gerollt. In diesem Fall die Wand in die entgegengesetzte Richtung wie in Abbildung 4-2 entfalten. im Uhrzeigersinn.

- Beginnen Sie, die Wand zu entfalten, während Sie die untere Kante in die untere Leiste des Lichtbogens einführen. Die Öffnungen für den Schmutzfänger und die Rücklaufdüse müssen sich an der Stelle befinden, an der sich das Filtergerät befindet.
- Fahren Sie um die gesamte Basis fort, bis die gesamte Wand in den unteren Rahmen eingesetzt ist.

WICHTIG: Bei einem ovalen Becken darf der Anfang der Wand nicht an der Seitenstütze sein, sondern nur in einem der Anschlüsse im halbkreisförmigen Beckenkopf. Falten Sie die Wand auf und befestigen Sie sie mit längsgeschnittenen Rohren - Tabelle 2, Abbildungen 4-5. Lassen Sie zwischen jedem Rohr einen Abstand von ca. 1 cm. Fahren Sie um die gesamte Basis fort, wenn die gesamte Wand entfaltet ist, in den unteren Schienen eingebettet und mit langen Rohren versehen ist.

Identifizieren sie das oval potential obere rohr

Das 3,7x5,5 m große ovale Becken enthält 4 14-A-Rohre und 6 Rundrohre - 14.

Verbindung von oberen röhren am oval pool

- Teile in Längsrichtung geschnittenen Rohre [14] auf dem oberen Rand der Beckenwand Gelenke befestigen das Rohr [12] (Abb. 4-5).

In Orten, wo es mit schrägen Spalten oval Pool Strebe, lassen die Rohre [14], einen Abstand von etwa 10 cm und die Rohrteile [14] verbinden Kunststoffeinsatz [22] (Abb. 4-6).

HILFE: Befestigen Sie mit einem Stück Textilklebeband jede Spitze des Pfostens [9] an der Wand. Sichern Sie die Mauer vorübergehend gegen Einsturz, bis Sie sie an den Pfosten montieren.

HILFSMITTEL: Befestigen Sie mit einem Stück Textilklebeband jede Schlauchkupplung [12] an der Wand. Während der Installation der Folie wird es keine unerwünschte Entfernung der Rohre von der Wand geben.

Binde die enden des pools an den pool

Richten Sie die Öffnungen an beiden Enden der Beckenwand aus (Abbildungen 4-7). **WERKZEUG:** Schieben Sie den Schraubendreher mit zwei gegenüberliegenden Löchern, um den Vergleich der Wandenden zu erleichtern. Um die Öffnungen zu erreichen einander zugewandt sind, tun die Ringe, die die Beckenwand bilden, eine größere oder kleiner, so dass die Füllung Fußgrundplatte oder aus dem mittleren Kreis.

Messen Sie nun den letzten freien Bodenriegel und kürzen Sie ihn auf die gewünschte Länge. Schließen Sie den unteren Rahmen, indem Sie den verkürzten unteren Balken mit dem restlichen Rahmen über die Verbindungsstifte verbinden.

Verbinden Sie die Enden der Beckenwand (siehe Abbildung 4-8). Um jedes abgegliche Paar von Löchern aus dem Inneren des Pool Bolzen [A], sind das untere Teil des Kappen Gelenke [C] und Schraubenmutter [B]. Schraubenköpfe sind im Pool und alle Nüsse sind außerhalb des Pools. Das ovale Becken ist kein Abdeckband (C). Erstens sind die Gelenke verwickelt. Wenn alle Verbindungen hergestellt sind, zie-



hen Sie das Werkzeug fest an. Decken Sie die überlappenden Enden der Nähte und Schraubenköpfe an der Innenseite der Poolwand ab, indem Sie sie mit Klebeband (Abb. 4-9), vorzugsweise Textil, verkleben.

Befestigen Sie den oberen Teil [D] am unteren Teil der Abdeckung. Es gilt nicht für den ovalen Pool.

Hinweis für Rundbecken: Die Abdeckleiste der Fuge [C + D] dient zur Abdeckung des sichtbaren Teils der Wandfuge, also der Teile über dem Boden. Beim partiellen Pooling empfiehlt es sich, den Abdeckstreifen mit der Eisensäge entsprechend zu kürzen und nur für diesen sichtbaren Teil der Fuge zu verwenden. Nach dem Einbau der Wand und der Messung der Kreisform des Beckens muss der Mittelzapfen entfernt werden.

HILFE: Wir empfehlen, die zusammengebaute Pooltreppe zu benutzen, um in den Pool zu klettern.

Überprüfen sie, ob die wand von swimming pool wasser in wasserbehandlungsanlagen

- Verwenden Sie eine gespannte Saite mit einem aufgehängten Niveau (Abbildung 4-10), um zu überprüfen, ob die gegenüberliegenden oberen Kanten der Beckenwand in einer Ebene liegen. Überprüfen Sie die Wand in verschiedene Richtungen. Die Wand muss auf einer horizontalen Ebene stehen. Wenn die Abweichung von der Horizontalen mehr als 25 mm des Pooldurchmessers beträgt (Abbildungen 4-11), legen Sie die Wand beiseite und richten Sie die Beckenbasis wieder auf die Horizontale aus.

WARNUNG: Ein nicht horizontaler Pool ist gefährlich und kann zusammenbrechen.

Create cut float

Verwenden Sie einen aufgeschnittenen Sand, um eine abgerundete Abdeckplatte von etwa 20 cm Breite und 20 cm Höhe an der Unterseite der Wand über den gesamten Umfang des Pools zu bilden. Gestalten Sie die Kurve und ziehen Sie sie fest (Abbildung 4-12).

WICHTIG: Für ein ovales Becken - Anstelle einer Säule mit einer schrägen Strebe an einem ovalen Becken sollte die Größe der Leiste wie in Abbildung 4-13 eingestellt werden. Stellen Sie gleichzeitig sicher, dass die Fersenplatte mit ca. 2 cm verdichtetem Sand bedeckt ist. Das Fersenprofil darf nicht über die Bodenfläche hinausragen.

Glätten Sie jetzt die Oberfläche des Bodens. Achten Sie auf glatte Oberflächenübergänge.

Legen Sie den Boden des Pools auf den Boden des Geotextils, um den Pool vor mechanischer Beschädigung zu schützen. Installieren Sie die Pool-Pad, sobald Sie die Pool-Wand montiert und ein Innenfilet aus zerkleinerten Sand gemacht. Packen Sie die Basis am Boden des Pools aus, zentrieren Sie die Speicher und richten Sie sie aus. Ein paar Zentimeter über dem Füllstück schneiden Sie das Pad ab. Achten Sie darauf, dass keine Steine oder andere scharfe Gegenstände auf die Matte gelangen (Abbildung 4-131 - A = Filetfüller, B = Unterlegscheibe)

Folge die folie auf seinem ort

HINWEIS: Wenn Sie die Filtrationsausrüstung zusammen mit dem Pool verwenden, müssen Sie vor der Installation der Folie einen Teil der Installation des Oberflächen-

schmutzsammlers durchführen. Bitte lesen und befolgen Sie die Anweisungen zum Installieren des Kollektors.

Öffne die Pappschachtel. Verwenden Sie keine scharfen Gegenstände, um die Box zu öffnen.

Packen Sie die Folie aus und klappen Sie sie auseinander und verteilen Sie sie in der Sonne, um sie aufzuwärmen. Überprüfen Sie die gesamte Folienoberfläche und alle Nähte, wenn sie nicht undicht sind.

Verteilen Sie die Folie im Pool, so dass die Nähte nach oben zeigen. Die Bogennaht soll in der Mitte der Filet Filet Filet sein. Die anderen Nähte bilden Linien über den Boden des Pools (Abbildungen 4-14 und 4-15).

Glätten Sie die Falten der Folie am Boden des Pools.

Sparen sie die folie an ihrem platz

Ziehen Sie die Folie über den Rand der Beckenwand und sichern Sie sie mit ein paar Kunststoffklammern (Abbildungen 4-16). Lasse die Folie frei. Drehen Sie die Folie nicht zu sehr.

Starten Sie das Schwimmbad mit Wasser. Wenn der Pool voll ist, glätten Sie alle Falten auf der Folie, um die Mitte des Pools in Kreisen zur Wand zu glätten. Sie können mit einem weichen Pinsel helfen. Drücken Sie die Folie niemals zu stark und ziehen Sie nicht daran. Gehen Sie schnell vor, weil einige Zentimeter Wasser die Folie gegen das Substrat drücken können, so dass sie nicht ohne Beschädigung bewegt werden kann. Stellen Sie sicher, dass die gewölbte Naht ungefähr in der Mitte der Leiste bleibt (siehe Abbildungen 4-15).

Nachdem Sie den Boden geglättet haben, schwimmen Sie weiter im Pool und glätten Sie die Folie an der Wand. Stellen Sie sicher, dass die Folie nicht festgezogen ist und kein Luftspalt vorhanden ist.

Entfernen Sie nach und nach die Kunststoff-Klemmleisten an der Oberseite der Wand, immer nur ein Stück und glätten Sie die Falten auf der Folie. Auf den geglätteten Teil die Kunststoffklemmleisten in Nahaufnahme legen (Bilder 4-18). Nachdem alle Falten entfernt wurden, schneiden Sie den Überlappungsabschnitt des letzten Kunststoffstabs ab, so dass sein Ende fest auf dem folgenden Platz sitzt (Abbildung 4-19).

BEI RUNDBECKEN: Drücken Sie nun die Kunststoffleiste [4] auf die Klemmleiste. Mit einem Paar flexibler Kupplungsstifte [2] einen weiteren Kunststoffstreifen [4] verbinden und den gesamten Umfang des Beckens verfolgen. (siehe Abb. 4-20). Um den letzten Kunststoffstreifen zu kürzen, schließen Sie ihn mit einem Paar Verbindungsstifte an den Rest des oberen Rahmens an (siehe Abbildung 4-20).

HINWEIS: Die mitgelieferten Kupplungsstifte [2] sind in zwei Führungen - die Stifte ohne Längsschnitt sind für den unteren Rahmen, die Längsstifte (elastisch) für den oberen Rahmen ausgelegt.

HINWEIS: Die leichte Welligkeit der Folie während der Installation ist natürlich. Es wird durch den Willen des Vinylmaterials verursacht, das die Folie während des Schrumpfens schützt.

HINWEIS: Der Film ist kein Strukturelement des Pools. Seine Hauptfunktion besteht darin, zu verhindern, dass Wasser aus dem Becken austritt. Der Wasserdruck wird durch die Wände und die Konstruktionselemente des Pools gehalten. Film muss richtig auf den Boden, Ecke Füllung und Beckenwand haften nie das Gewicht des Wassers zu tragen, die es beschädigen könnten.





Teil 5 – installation von oberen bars und kragen am ovalen pool

Identifizieren sie obere blätter

Das 3,7x5,5m große ovale Becken besteht aus 4 6-A-Streifen und 6 Balken 6.

Weiter den schwimmbad füllen

- Füllen Sie Ihren Pool weiterhin mit Wasser, während Sie den oberen Rahmen und die vertikalen Säulen des Pools installieren.

Schriftliche sammlungen und obere blätter entfernen

Am oberen Ende der Kolonne mit Schrägstrebe [9] oval Pool und die Wand [30] auf die Metallplatte [17]. Die Bohrungen in der Platte und Spalte und die beiden Teile miteinander durch ein Paar von selbstbohrenden Schrauben [3] (Abb. 5-2).

Auf der Metallplatte [17] an beiden Seiten des Schlittens oberen Schienen (Abb. 5-3) nach der Art des oval-Pool (Abb. 5-3).

Befestigen und den Boden des einer des Pfostens [1] in dem runden Teil des Beckens mit einem Befestigungsabschnitt eines Verbinders ausrichten [2] (Abb. 5-4). Die Anschlusslasche des Anschlusses muss sich außerhalb des vertikalen Pfostens befinden.

Richtet das Schraubloch in dem Pfosten und das Schraubenloch in der Klappe und die Stützklemme selbstschneidender Schraube [3] (Abb. 5-4).

Platzieren Sie die oberen Kupplungs [4], auf dem oberen Rande der Beckenwand, so daß die Befestigungslasche der oberen Kupplung außerhalb des Beckens ist (Fig. 5-5).

Stecken Sie ein Ende der oberen Stange [6] in die obere Kupplung [4]. Richten Sie das Schraubenloch in der Klappe und das Schraubenloch in der Nähe der Spitze des vertikalen Pfostens aus [1]. Die Klappe des oberen Kupplungsaufsatzes muss sich außerhalb des vertikalen Pfostens befinden. Der Pfosten muss in der vertikalen Position sein.

Befestigen Sie die obere Kupplung mit einer selbstschneidenden Schraube [3] am vertikalen Pfosten. Die Säule muss fest gedrückt werden (Abbildung 5-6).

Wiederholen Sie die Schritte für jeden vertikalen Pfosten entlang des Umfangs der Poolwand.

HILFE: Verwenden Sie das Einstechen an der Poolwand, um die vertikale Haltung zu überprüfen.

Schließlich, im Falle eines ovalen Beckens, befestigen Sie eine Plastikdekorkappe [18] an den Metallplatten [17]. Bringen Sie die Abdeckung wie in Abbildung 5-7 gezeigt an. Ersetzen Sie die Kappe mit der Schraube [19] (Abb. 5-8).

HINWEIS: Blechschrauben [19] sind 25 mm lang, die von anderen selbstbohrenden Schrauben bei der Lieferung von Befestigungselementen unterscheidet. Nur diese Schrauben können zur Befestigung der Kappe verwendet werden.

Warm samolepk nicht warm

- Kleben Sie einen Warmaufkleber in der Nähe des Ortes, an dem Sie den Pool betreten oder verlassen. Es muss daran erinnert werden, dass der Pool nicht zu tief ist, um sicher zu springen. es besteht Verletzungsgefahr.



Komplettes füllen des schwimmbades

Füllen Sie den Pool mit Wasser bis zu 5 cm unter dem niedrigsten Loch in der Poolwand. Folgen Sie dann den Anweisungen zur Montage Ihres Schmutzabscheiders.

WICHTIG: Der Pool kann sich wölben oder sich leicht bewegen, wenn er mit Wasser gefüllt wird. Das ist normal.

Befestigen Sie das Filtergerät gemäß den entsprechenden Anweisungen am montierten Kollektor.

Füllen Sie das Wasser bis zur Höhe der Mitte des Kopfflansches und führen Sie die anfängliche Desinfektion des Wassers durch. Dies macht Ihren Pool einsatzbereit.

Sicherheitsvorschriften

Ihr Pool enthält eine große Menge an Wasser tief genug ist, eine erhebliche Gefahr für Leben und Gesundheit darstellen kann, wenn sie nicht strikt folgende Sicherheitsregeln beachten. Wer das Schwimmbad zum ersten Mal benutzt, hat das größte Verletzungsrisiko. Stellen Sie sicher, dass alle die Sicherheitsregeln kennen, bevor sie den Pool betreten.

Ban Sprung in den Pool oder springen Kopf voran - Die obere Schiene Ihres Pools ist kein Gehweg und darf nicht zum Springen oder springen in den Pool dem Kopf zuerst verwendet werden. Springen Sie nicht in den Pool oder springen Sie im Pool von den Stufen oder von der Oberseite der Poolwand. Springen oder Springen in den Pool kann zu schweren Verletzungen oder Tod durch Ertrinken führen.

Nie den Pool alleine - Lassen Sie niemals den Pool ohne durch mindestens eine andere Person als der Badende geführt Aufsicht verwendet werden. Es muss immer jemanden geben, der im Gefahrenfall helfen kann.

Lassen Sie Kinder nie unbeaufsichtigt - nie ein Kind alleine oder unbeaufsichtigt in dem Pool oder am Pool lassen - nicht einmal für eine Sekunde.

Kein "Brajgl" - Lassen Sie das "Brüllen" nicht im Pool oder um Ihren Pool herum. Oberflächen können verrutschen und bei Nässe gefährlich werden. Bewegung auf der Oberseite des Pools ist nicht erlaubt.

Nachts den Pool beleuchten - Wenn der Pool nach Einbruch der Dunkelheit benutzt wird, muss eine ausreichende Beleuchtung gewährleistet sein. Die Schwimmbeckenbeleuchtung muss ausreichend sein, um die Tiefe des Pools zu beurteilen und alle Elemente in und um den Pool zu sehen. Wenden Sie sich an einen Spezialisten für Beleuchtung. Beschränken Sie den Zugang zum Pool - Bewahren Sie keine Stühle oder andere Möbel neben dem Pool auf, die das Kind benutzen könnte, um in den Pool zu gelangen. Schritte müssen entfernt werden, wenn der Pool unbeaufsichtigt ist. Ein Zaun um den Pool und ein abschließbares Tor sind sehr zu empfehlen. Einige Rechtsvorschriften können sie erfordern.

Kein Alkohol oder Drogen - Alkohol oder Drogen trinken ist nicht mit Pool-Aktivitäten. Menschen, die Alkohol, Verdünner trank oder irgendwelche Drogen konsumiert haben, sollten nicht in den Pool zugelassen werden und müssen sorgfältig für die Zuschauer sein, wenn sie in den angrenzenden Gebieten sind.

Halten Sie Ihren Pool sauber und gesund - Das Poolwasser muss regelmäßig gefiltert und chemisch behandelt werden, um es gesünder zu machen. Verwenden Sie eine geeignete Filtereinheit, um zerstreute Partikel und geeignete Poolchemikalien gemäß ihren Anweisungen zu entfernen, um schädliche Bakterien zu zerstören und Algenbildung zu verhindern. Denken Sie daran, dass Wasser ein ernstes Gesundheitsrisiko darstellt.



WARNUNG: Ändern Sie den Pool nicht und nehmen Sie keine Eingriffe in die Konstruktion des zusammengebauten und gefüllten Pools vor. Dies kann zu einem Zusammenbruch des Pools oder zu schweren Verletzungen führen.

Wartung eines schwimmbades

WARNUNG: Konzentriertes Chlor kann die Pool- und Metallpoolteile beschädigen. Bürsten Sie sofort alle Spritzer.

Folien

Überprüfen Sie den Film regelmäßig, wenn er nicht ausläuft. Durch das Blasen der Folie sinkt der Wasserstand, was zu Schäden am Pool oder der Filtereinheit führen kann. Kleinere Filmreparaturen können mit einem Folienreparaturset durchgeführt werden. Größerer Schaden muss behoben werden, indem der Film durch einen neuen ersetzt wird. Reinigen Sie die Folie mit einem speziellen Produkt. Verwenden Sie keine Scheuermittel oder Lösungsmittel. Langfristiger Wasseraustritt durch die Poolfolie kann die Innenfläche der Poolwand angreifen. Wenn Wasser austritt, prüfen Sie, ob der Film beschädigt ist. Wenn ja, Leck Reparatur so schnell wie möglich (z. B. wenn die Überwinterung auf den Pool) überprüfen Sie die Innenfläche der Beckenwand, die beschädigt wurde. Behandeln und behandeln Sie die beschädigte Stelle mit einer geeigneten Korrosionsschutzbeschichtung.

Die äußere wand des schwimmbades

Halten Sie die Poolwand sauber. Mit einer schwachen Seifenlösung waschen. Verwenden Sie keine Scheuermittel, Lösungsmittel oder Reinigungspulver. Verschüttete Poolchemikalien sofort entfernen. Alle freiliegenden Schraubenköpfe und Muttern auf farblosen Außenlack auftragen. Überprüfen Sie regelmäßig alle Metallteile auf Rost, mindestens einmal pro Saison. Alle Rillen und verrosteten Oberflächen an Metallteilen sollten mit einer geeigneten Korrosionsschutzfarbe behandelt werden - befolgen Sie die Anweisungen auf der Dose mit Farbe **DENKEN SIE DARAN:** Alle Rostflächen an der Poolwand müssen rechtzeitig mit einer Korrosionsschutzbeschichtung versehen werden. Ein stark verrosteter Pool kann zusammenbrechen. Achten Sie besonders auf alle Lecks an den Sammel- und Rücklaufdüsen. Lecks müssen sofort entfernt werden.

Erholung des schwimmbades

Am Ende der Badesaison folgen Sie den Anweisungen unten, um Ihren Pool für den Winter bereit zu machen. Gleichzeitig ist es wichtig, das Schwimmbadwasser einschließlich der Filtration bis zur Überwinterung regelmäßig zu pflegen. Gültig: Gepflegter Pool - leichte Poolöffnung im Frühling. **REDUZIEREN WASSERSTAND IM BECKEN** - zuerst den pH-Wert und Konzentration der desinfizierenden Substanzen (beispielsweise Chlor) in dem Beckenwasser auf dem richtigen Pegel eingestellt wird. Boden und Wasserstand von Schmutz reinigen. Reduzieren Sie den Wasserstand in Ihrem Becken auf ca. 10 cm unterhalb der Rücklaufdüse. Bei Verwendung eines Rücklaufdüsenstopfens 10 cm unter der Unterkante des Schmutzsammlers. Die Ablagerungen an der Beckenwand in der ursprünglichen Höhe müssen vor dem Trocknen mit einem Reinigungsmittel entfernt werden. Behandeln Sie das restliche Wasser mit einer geeigneten Überwinte-

rungshilfe (Aquamar Zazimovač). **Warnung:** Lassen Sie nicht das ganze Wasser aus Ihrem Pool in den Winter und entfernen Sie die Folie nicht. Ein leerer Pool könnte zusammenbrechen. Lassen Sie das Poolwasser auf Ihrem eigenen Grasgrundstück ab. Wenn Wasser in den Oberflächenstrom eingeleitet wird, muss dies mit der zuständigen Wasserbehörde besprochen werden.

ÜBERPRÜFEN SIE ALLE SCHARNIERE UND SCHRAUBEN Stellen Sie sicher, dass alle Gelenke der Konstruktion richtig ineinander passen. Stellen Sie sicher, dass die Beckenwand nicht aus der Bodenschiene ausgetreten ist und dass alle Verschraubungen fest angezogen sind.

Verhindern sie die reaktion

Tragen Sie alle Kratzer und verrosteten Oberflächen mit einer Korrosionsschutzbeschichtung auf.

Überprüfen sie die folie

Stellen Sie sicher, dass die Oberseite der Folie noch mit Kunststoffschienen an der Wand befestigt ist. Entfernen Sie die Folie nicht aus dem Pool.

Frequenz finden

Stellen Sie sicher, dass die Folie nicht ausläuft. Im Winter kann Wasserlecken zu schweren Schäden an Ihrem Pool führen.

Zubehör eines schwimmbades

Entfernen Sie alle Poolzubehörteile, einschließlich Schwimmbecken, aus dem Pool. Folgen Sie den Anweisungen zum Überwintern, wenn Sie Ihre Ausrüstung filtern. Entfernen Sie den Kollektor und die Rücklaufdüse an der Beckenwand. **DENKEN SIE DARAN:** Eine falsche Überwinterung führt zur Ungültigkeit der Poolgarantie. Führen Sie alle Überwinterungsanweisungen sorgfältig aus. **WARNUNG:** Verhindern Sie den Zugang zu kleinen Kindern und Haustieren im Winter im Pool. Überquere nicht den Pool am Pool oder steig ins Eis! Dies kann die Folie beschädigen oder Verletzungen verursachen.

Abbruch eines schwimmbades

Der Winterschlaf des Schwimmbeckens, dh die Inbetriebnahme des Schwimmbeckens nach dem Winter, sollte stattfinden, wenn die Mindesttemperatur der Nachtluft nicht mehr konstant unter dem Gefrierpunkt liegt und die Pooltemperatur zwischen 10 und 15 Grad liegt. Die Vorbereitung des Pools für die neue Saison ist einfach. Empfohlene Vorgehensweise:
BITTE REINIGEN SIE DEN SCHWIMMBAD
SCHALTEN SIE DIE FILTRATION UND SOLARHEIZUNG
Wasser hinzufügen
CHECK UND MODIFY (STABILISIEREN) WATER HEAT
PH-Wert PRÜFEN UND ANPASSEN

Umsetzung des schwimmens für das laden von Orlando Premium schwimmbad

VERMISST, ORIENTIERUNG UND EMPFOHLENES MEHR MATERIAL



Vor Beginn der Aushubarbeiten empfehlen wir eine sorgfältige Betrachtung des Schwimmbeckens unter Berücksichtigung der Einbeziehung des Schwimmbeckens in die Umgebung und der Kosten für die Fertigstellung; die Ausrichtung des Kollektors in Bezug auf die Neigung des Geländes, um das Sammeln, Filtrieren und anderes Zubehör zu erleichtern.

Schwimmbad Orlando Premium 4,6 x 1,2 - Kreis
Durchmesser des Grabenabsatzes (Minimum) - 490 cm; Indikative Menge an Beton für jede 10 cm Obsyp Höhe - 0,22 m³; Nopic Folie - ungefähre Länge - 15 m.
Orlando Premium Pool 3,66 x 1,20 x 5,49 m - oval
Grabgrabengröße (Minimum) - 400 x 583 cm; Indikative Betonmenge für jede 10 cm Obsyp Höhe - 0,24 m³; Nopic Folie - ungefähre Länge - 17 m.

WICHTIG: Der Kollektor-, Filter- und Wasserheizungsanschluss ist Standard unter der Erde. Es ist daher notwendig, die Poolschläuche vor dem Druck des Bodens zu schützen. Wir empfehlen einen **TROCKENROHR** mit einem Durchmesser von min. 100 mm und die Länge entsprechend der vorgesehenen Verwendung (siehe Pool-Layout und Zubehör in Abbildung B-1).

WICHTIG: Die Grundmaße des Pools dienen in erster Linie dazu, die grundsätzlichen Konstruktionsmaße bei der Vorbereitung der Baustelle zu bestimmen. Die tatsächlichen Abmessungen des Schwimmbeckens sind durch die Konstruktion des unteren und oberen Rahmens, abgerundet durch abgerundete Stäbe, und die tatsächliche Ausführung des Gebäudes gegeben. Bei der Planung benachbarter Gebäude, wie Dacheindeckungen, Bühnen usw., müssen die tatsächlichen Abmessungen und nicht die Grundmaße berücksichtigt werden.

Aushöhlung

Die Aushöhlung des Beckenbodens sollte entweder mechanisch oder manuell erfolgen, so dass die Grabenabmessung am Umfang mindestens 15 cm größer ist als die genaue Größe des Beckens. Der Bereich um den Pool ist besonders für die Montage notwendig.

Bei ovalen Schwimmbecken muss der Aushub so erfolgen, dass die Querstreben des Beckens eingebaut werden können. Die Abmessungen des Grabens müssen der Skizze des Pools entsprechen.

Befindet sich der Kollektor unter der Erdoberfläche, muss die Grabenform entsprechend angepasst werden, um einen Montageschacht für den Zugang zum Kollektor zu bilden (siehe Abbildungen 6-1 und 6-2). Der Befestigungsschaft sollte ca. 35 x 55 cm groß sein, damit er mit einer standardisierten 40 x 60 cm-Platte abgedeckt werden kann. Daher sollte der Aushub für den Schacht etwa 80 cm breit sein, etwa 50 cm von der Beckenwand entfernt und tief genug (abhängig von der Tiefe des Schwimmkörpers). Für kreisförmige Becken ist es notwendig, dass der Benutzer den Schacht an den ovalen Becken platziert, um den Schachtaushub von mehreren Orten ausschließlich im Kreis des Beckens auszuwählen, die in Abbildung D-3 gezeigt sind. Im Fall der Konstruktion des Schachtes ist es auch notwendig, (in der Breite des Eimers) zwischen dem Sammelraum und dem Ort der Filtration auszugraben. Nehmen Sie den Bohrer von der Filterung zum Schacht oder vom Filterschacht, damit im Winter Wasser aus den Schläuchen ablaufen kann. Bewegen Sie sich senkrecht zum Becken (Schacht), um die richtigen Voraussetzungen für den Ein- und Ausbau von Schwimmbadschläuchen zu schaffen. Lassen Sie diese Ausgrabung frei, damit Sie die Poolschläuche in das Drainagerohr einlegen können, bevor Sie auf den

Boden des Grabens gelegt werden. Ablaufrohr nicht in den Erdaushub entleeren! Erläuterungen zu den Abbildungen 6-1 und 6-2

1 = Ausbruchsweg, 2 = Grabengraben, 3 = verdichtete Sandschicht bis 2 cm, 4 = Füllfüller, 5 = Geotextilmatte, 6 = Poolfolie und Wand, 7 = Abstreifer, 8 = , 10 = gebogene Platte, 11 = Betonbündel, 12 = Schachtboden, 13 = Drainagerohr, 14 = Mauerwerk, 15 = Boden, 16 =

WICHTIG: Es ist notwendig, den Grundwasserstand auf der Baustelle zu überprüfen und zu bestimmen, ob er saisonabhängig schwankt. Es ist auch wichtig, den Untergrund des Schwimmbeckens, seine Absorption (vor allem für Tone) zu klassifizieren. Auswirkungen auf den Zustand des Grundwassers wird eine Möglichkeit haben, zum Download und Wasser aus dem umliegenden Land, in Abhängigkeit von der Erde im Frühling snowmelt oder bei Regen. **Im Falle ungünstiger hydrogeologischer Bedingungen ist es notwendig, geeignete Maßnahmen zu ergreifen**, um das Land zu entwässern, Drainage aus dem Boden des Schwimmbeckens schaffen oder einen Swimmingpool neben das Waschbecken bauen, wo es mit einer Tauchpumpe mit einem Niveauschalter ausgestattet werden, so dass das Wasser in die Kanalisation oder Fallrohr abgeführt.

Bearbeitung

Bei den Arbeiten muss der Pool vollständig mit Wasser gefüllt sein.

Außenschutz der Poolwand - Installieren Sie einen Noppen an der Wand rund um den Pool. An der Stelle des Kollektors sollte die Folie abgeschnitten werden. Diese Folie schützt die Beckenwand vor mechanischer Beschädigung und bietet eine gute Belüftung. **DIE GEWÄHRLEISTUNG DER STABILITÄT DER STRUKTUR POOL** - ist Flush Pool auf den Druck des umgebenden Bodens ausgesetzt und daher ist es notwendig, die Steifigkeit der äußeren Struktur des Pools mit Betonverfüllung zu erhöhen. Wenn der Pool nur mit Sand, Erde oder anderem ungepflasterten Material bedeckt ist, besteht die Gefahr eines Erdbebens und des Einsturzes des Pools. Bedecken Sie den Pool mit einer trockeneren Betonmischung. Realisierung der Baugrube zur Multiplikation des Pools durch Multiplikation mit dem Dezimeter-tiefenwert. Mischen Sie Sand (am besten für den Fluss) und SPC 325 Zement in einem Verhältnis von 5 Sandschaufeln pro 1 Zementschaufel. Vollkommen trocken und dann gründlich befeuchten, so dass die Mischung in der geballten Hand zusammengehalten werden (mit zerfall oder Laufen durch zwischen den Fingern). Splash den Pool um die zwei Ebenen. Zuerst etwa 5 cm unterhalb des Niveaus der Rückführdüse gleichzeitig mit dem Boden der Welle für den Abschäumer. Am nächsten Tag wird ein Schacht aus gebrannten Ziegeln um den Kollektor und die Rücklaufdüse herum gebaut (siehe Abbildung 6-2). Die Spitze der Welle muss ca. 1-2 cm über der Spitze des Stromabnehmers liegen. Dann streuen Sie die Betonmischung um den Pool auf Ihre gewünschte Höhe. Sicherstellen, dass auch der Schachtraum entwässert wird, um Regenwasseransammlungen zu vermeiden. Nach dem Aushärten des Betons die überschüssige Nopicfolie abschneiden.

WICHTIG: Wenn Sie die Nacharbeiten solcher Maßnahmen in den Raum zwischen der Beckenwand und gespickt Film nicht Schmutz oder Steine um den äußeren Rahmen erhalten (zB aus dem Plätschern Schicht Gehsteigen.). Zum Beispiel Füllbeton Durchführung, wie eine Trennfolie verwendet wird. Diese Verunreinigungen, wenn sie zwischen der Noppenfolie und der Wand fallen verursachen und eine mögliche Beschädigung der Wand Knicken.



Hinweis für ovale Pool - Pool, WACHSTUM Der technologische Prozess der gleiche wie mit einem kreisförmigen Pool ist, empfehlen wir, dass Sie nur eine einfache Art und Weise Schalung im Graben führen für Seitenstreben am Pool nicht unnötig Platz Verbrauch betonu.Zbylý Einbaum hinzufügen, nachdem der Beton und Schalung Entfernung Härten, bedecken mit Erde und komprimieren. **Hinweis für den Pool winterizing** - wenn der Pools für die Überwinterung der Verschlussstopfen Sacklochdüse verwendet werden und zurück in dieser Zeit den Wasserstand unter dem Verteiler Flansch zu halten, so dass das Wasser nicht über verschüttet in Sammelschacht.

Einstellung des schwimmbades

Die Fertigstellung des Poolbereichs hängt von Ihren Anforderungen für das Aussehen ab. Die grundlegende Anforderung bei der Auswahl der endgültigen Modifikation ist Sicherheit. Der ausgewählte Belag oder die gewählte Behandlung muss rutschfest und frostbeständig sein. Wir empfehlen zum Beispiel eine Schicht Gouache (große Steine aus Prosciuttosand), Sperrbeton oder künstlichen Sandstein.

Wichtiger Hinweis für die Sicherheit - Pool, besonders vertiefte, ist eine ständige Quelle von Verletzungen oder Ertrinken Risiko für Menschen und Tiere, die in seiner Umgebung bewegen. Es ist notwendig, solche Maßnahmen zu ergreifen, damit Kinder und Tiere den Pool nicht erreichen können.

Der Zugang zum Pool muss mit geeigneten Mitteln (Zaun usw.) gesichert werden, um das Risiko des Ertrinkens oder der Verletzung von Personen, insbesondere von Kindern, zu verringern.

Die Welle am Skimmer für geschlossene Schwimmbäder geeignet Abdeckplatte, die die folgenden Anforderungen erfüllen: es einfach ist, den Zugang zu dem Deckel Sammler für die Reinigung oder den Anschluss Schwimmbadreiniger zu ermöglichen, ist ausreichend steif, die Lage sein, auf zu gehen.

WARNUNG: Um den Pool zu ersetzen, muss der obere Rahmen des Pools entfernt werden.

Lassen Sie daher den obersten Frame beim Bearbeiten des Pools frei zugänglich. In dem Raum um den oberen Rahmen wird Lösungen ermöglichen die freien Zugang zu dem oberen Rahmen, beispielsweise demontierbare Pflaster empfohlen. Die Nichteinhaltung der oben genannten Warnungen kann dazu führen, dass der Pool nur auf Kosten der Beschädigung des umliegenden Pools gewechselt wird.

Kontaktinformationen

www.marimex.cz

Kundencenter
tel.: 261 222 111

e-mail:
zakaznickecentrum@marimex.cz



Orlando Premium Pool

Instrukcje instalacji



Część 1 – wprowadzenie

Zanim zaczniesz, przeczytaj wszystkie sekcje instrukcji. Instrukcje wyjaśniające, jak zainstalować pulę. Wystarczy postępować zgodnie z instrukcjami krok po kroku.

OSTRZEŻENIE: Korzystanie z basenu obejmuje również przestrzeganie zasad bezpieczeństwa opisanych w instrukcjach montażu i użytkowania. W celu zapobiegania utonięcia lub inne poważne obrażenia, że oplota się zapobiec nieoczekiwany dostęp przez dzieci w wieku poniżej 5 lat na basen, i podczas kąpieli utrzymać stały nadzór nad nimi.

UWAGA: Ilustracje w tym podręczniku mogą nie pasować do Twojej puli. Ilustracja służy przede wszystkim lepszemu zrozumieniu tekstu. Producent zastrzega sobie prawo do wprowadzania zmian bez uprzedzenia.

WAŻNE: Podczas budowy basenu należy przestrzegać różnic między owalnymi i okrągłymi basenami. Tam, gdzie występują istotne różnice, tekst wskazuje, czy jest to wskazówka dla owalnej lub okrągłej puli.

Przybliżone wymiary i objętość wody w basenie - Ryc. Klasa uszczelnienia basenu: W2.

Przeczytaj sprzęt igły

Przed rozpoczęciem budowy basenu przygotuj niezbędne narzędzia i narzędzia.

Będziesz potrzebował:

łopaty, łopaty, grabie, łopaty i kopa do przemieszczania gleby i obróbki piasku;
Drewniany blok około 5 x 10 cm, o długości większej niż połowa basenu, drewniane kołki drewniane słupki 2,5 x 2,5 cm z płaskiej górnej i długości około 15 cm, worek z mąki lub drobnego piasku, etc., kulą sznurkiem, nóż, poziomicą, opaska, młotek i gwoździe do pomiaru i przygotowania płaskiej podstawy;
kostki brukowej do wzmocnienia podłoża pod strukturą basenu;
przesiany piasek do uziemia i tworzenia wypełniacza;
Phillips śrubokręt płaski, połączone szczypce, taśma klejąca włókiennicza (dywanowe), o szerokości korzystnie 50 mm, kołki ostrza do montażu z basenu.

UWAGA: W przypadku słupków drewnianych zalecamy wiercenie odpowiednio dużego i głębokiego otworu. Drewniane kołki można zastąpić na przykład dużymi gwoździami.

Przed zainstalowaniem puli zalecamy wykonanie kroków. Przydadzą się podczas instalacji basenu, kiedy trzeba wejść i wyjść z basenu przez zmontowaną ścianę. Instrukcje dotyczące budowy schodów można znaleźć w ich opakowaniu.

Wybierz siebie za budowanie dobrego dnia

Z basenem poczekaj na słoneczny, bezwietrzny dzień. Nie próbuj budować basenu za wiatrem. Upewnij się, że pomagasz przynajmniej jednej osobie dorosłej. Przybliżony czas montażu, z wyłączeniem przybrzeżnych terenów zielonych, wynosi ok. 2 godziny dla basenów kołowych, dla owalnych basenów około 4 godzin.

Części zamienne i serwis

Jeśli potrzebujesz porady, serwisu lub części zamiennych, skontaktuj się ze sprzedawcą. Używaj oryginalnych części zamiennych do konserwacji i napraw.

Warunki gwarancji

Warunki gwarancji są dostępne na Marimex CZ, s.r.o. www.marimex.cz

Część 2 – przygotowanie stacji

WYBÓR STACJI DLA BUDYNKU

TERÉN

Aby wybrać odpowiednie miejsce na pulę, zachowaj szczególną ostrożność:

Wybierz obszar o odpowiednich wymiarach i ustaw go tak płasko i poziomo, jak to możliwe.

Wybierz cały dzień nasłonecznione miejsce jest suche i twarde ziemia - nie instalować basen na asfalt, żwir, drewno, na platformach, obszar podmokły gdzie torfowisko nad lub podziemnych miejsc, takich jak zbiorniki wodne, szamb, kanałów..

Sprawdź, czy jest roślina, która rośnie w basenie. Jeśli tak, zaleca się przed rozpoczęciem badania terenowe oświadczenie siedlisk herbicydu (zgodnie z instrukcją), lub w organizmie basen w budowie położyć czarną folię ogród.

Obszary pochyłe będą musiały być ustawione poziomo, kopiąc wyższe miejsca, a nie przez dolewanie niższych miejsc.

Zaplanuj położenie basenu tak, aby wokół basenu była jak najmniej miejsca na obsługę podczas instalacji i przyszłego korzystania z basenu (co najmniej 1m).

Basen ma być częściowo osadzony w podłożu po spełnieniu warunków dopasowania.

Warunki włączenia:

Basen musi znajdować się na terenie, a nie na łądź.

Konieczne jest sprawdzenie poziomu wody gruntowej na terenie i czy nie zmienia się ona w zależności od pory roku. Ważne jest również klasyfikowanie podglebia basenu, jego wchłanianie (szczególnie w przypadku glin). Wpływ na stan wód podziemnych będzie również sposobem odprowadzania wody z okolicznych działek w zależności od gleby w czasie sezonu wiosennego lub podczas ulewnych deszczy. W przypadku niekorzystnych warunków hydrogeologicznych należy podjąć odpowiednie działania w celu osuszenia działki, tj. ustalić drenaż z dna basenu lub zbudować basen obok zlewu, gdzie zostanie ona wyposażona w pompy głębinowej z przetłaczaniem poziomym, tak że woda odprowadzana do kanalizacji lub rurze spustowej.

W szczególności wskazane jest zajęcie się ograniczeniami dostępu w basenie. Zagębniony basen jest łatwo dostępny dla dzieci lub zwierząt. W trosce o bezpieczeństwo konieczne jest zabezpieczenie otoczenia basenu, zanim dzieci i zwierzęta wejdą do basenu.





Miejsca, które muszą zostać opuszczone

Nie umieszczaj puli w żadnej z następujących lokalizacji:

W pobliżu obszarów i obiektów, które są dostępne dla dzieci lub zwierząt i które mogą ułatwić dostęp do basenu. W przeciwnym razie należy zabezpieczyć otoczenie basenu, zanim dzieci i zwierzęta wejdą do basenu. Na trawie, kamieniach i korzeniach. Trawa pod folia basenowa trzęsie się, a kamienie i korzenie niszczą folię w basenie. Blisko drzew i wyższych krzewów. Liście i inne zanieczyszczenia spadają bezpośrednio do basenu i zwiększają jego zanieczyszczenie. Pod przewodami elektrycznymi i sznurkiem do bielizny. W miejscach o słabym naturalnym odprowadzaniu wody. Może zalewać obszar basenu wodą. Na obszarach ostatnio poddanych działaniu pestycydów, chemikaliów lub nawozów. W takim przypadku konieczne jest użycie puli geowłókniny.

Plan do przodu

Czy dodasz później sąsiednią platformę? Zostaw dla niej miejsce.

Wiedz, że głupiec wokół ciebie (drzewa, krzewy) wschodzi i basen może zostać przycięty.

WAŻNE: Aby być zainstalowany filtracji piaskowej, pompę ciepła lub innego sprzętu elektrycznego wokół basenu, konieczne jest, aby wybrać lokalizację dla siedliska puli w celu umożliwienia tego sprzętu (filtracja, pompa ciepła, ...) w celu zainstalowania wymaganego 3,5 m ściany basenu. Konieczne jest również, aby wziąć pod uwagę lokalizację zasilacza (wylot) w zakresie przewodu urządzenia.

Szkice placów budowy - patrz. Rys. 01.

A-B-C = bieguny z płaskim górnym końcem

D do K = szpilki pomiarowe

10 = Ściana basenu; 11 = Oś basenu; 12 = Stawka / środek pala; 13 = Obszar basenu;

14 = Obszar serwisu; 15 = sworznie pomiarowe; 16 = Bloki podstawowe

UWAGA: Wymiar **P** może być mniejszy niż podano, ale wystarczający do pomieszczenia leżących poniżej bloków. Odległość **M** musi zawsze być większa niż połowa dłuższego wymiaru użytego bloku bazowego

W ciągłej instalacji kontynuujcie w części 2A lub 2B instrukcji

W przypadku instalacji basenu należy przejść do części 2A w przypadku basenu owalnego lub 2B w przypadku basenu kołowego.

Część 2A - przygotowanie miejsca na owalną sadzawkę

WAŻNE: obszar pod basenem musi spełniać następujące zasadnicze warunki:

Musi być poziomo, tzn. w granicach tolerancji nie większej niż 2,5 cm w stosunku do wymiaru poprzecznego basenu.

Musi być wyposażony w cienką warstwę przesianego piasku, tj. (sandeel, motyka, ...) w celu pokrycia całej powierzchni basenu warstwą nie większą niż 2 cm.

Musi być skompaktowany, tj. tak silny, że osoba ważąca co najmniej 80 kg nie pozostawia widocznego śladu na powierzchni.

Kliknij płytę

Spójrz na stronę 4, aby przygotować witrynę zgodnie ze szkicem dopasowanym do Twojego typu basenu.

- Wsunąć dwa kotki [A] i [B] w ziemię (Rysunek 2A-1). Te dwie szpilki będą na osi twojej puli. Odległość między kotkami odpowiada wymiarowi **P** w tabeli na stronie 4 dla danego rodzaju basenu.
- Jeden koniec łańcucha, należy rozważyć kotek [A] i rozważyć drugi koniec może piasku lub wapna, mąki, itp, i zaznaczyć okrąg na ziemi. Następnie wykonaj to samo na sworzniu [B]. Długość napisu odpowiada wymiarowi **S** w tabeli na stronie 4 dla odpowiedniego rozmiaru basenu. Promień okręgu musi być co najmniej 15 cm większy niż promień przedniej części basenu. (Rysunki 2A-2)
- Połącz szpilki [A] i [B] za pomocą sznurka. Użyj tego ciągu jako przewodnika i oznacz oś puli.
- Wymień oba sworznie na dwa bieguny na płaski górny koniec. Ich przekrój powinien mieć co najmniej 25 x 25 mm długości i co najmniej 15 cm długości. Umieść je w ziemi tak, aby ich górna powierzchnia znajdowała się na poziomie gruntu. (Rysunki 2A-3)
- Napęd ziemi obok do tego samego bieguna płaska [C], między pierwszymi dwoma biegunami [A] i [B] na osi basenie. Cale tak, aby jego górna powierzchnia znajdowała się na poziomie gruntu. (Rysunki 2A-3)
- Wyrównaj linie z okręgami, aby utworzyć owal. Podczas oznaczania linii (piasku, wapna itp.) Użyj przewodnic i sznurka jako prowadnicy. (Rysunki 2A-4)
- Zaznacz prostokąty wzdłuż dwóch prostych boków owalu (rysunki 2A-4). Podczas znakowania użyj pinów pomiarowych i sznurka, aby uzyskać proste linie. Wymiar **W** jest pokazany w tabeli na stronie 4 dla odpowiedniego rozmiaru basenu.

Usunąć błękit, celu celu

- W obszarze oznaczonym na głębokość 10-15 cm dokładnie usunąć wszystkie rośliny i SOD (fig. 2A-5).
- Usuń wszystkie patyczki, kamienie i korzenie z oznaczonego obszaru.
- W przypadku, gdy płyną powoli zapaść się pod ziemię, konieczne jest przeprowadzenie prac wykopaliskowych na głębokości według specjalnego przygotowania budowy.

Zrównoważenie wyposażenia eksploatowanego, oparta na wodzie i cięcie

PAMIĘTAJ: Twoja pula musi być pozioma. Poświęć trochę czasu, aby podłoże było idealnie poziome. Odchylenie od płaszczyzny poziomej nie może być większe niż 25 mm (rysunki 2A-9).

- Wepchnij wszystkie trzy bieguny do poziomu gruntu i zmierz poziom siebie. Musi być w płaszczyźnie poziomej.
- Wybierz kwadrat o wymiarach 5 x 10 cm i długość odpowiadającą wymiarowi **S** w tabeli na stronie 4 dla odpowiedniego rozmiaru basenu. Zamknij gwóźdź na jednym końcu. Użyj wystarczająco długiego gwóźdź, aby utrzymać przyzmat na palu, gdy obrócisz przyzmat w kole (Rysunek 2A-7).
- Wywierć otwór wystarczająco duży i głęboki, aby obrócić gwóźdź w środku słupków [A], [B] i [C] (ryc. 2A-6). Gwóźdź musi być łatwo wyciągnięty ze stosu i jednocześnie umożliwiać swobodny obrót wokół jego osi.
- Teraz włóż przyzmat przez gwóźdź do otworu na paliku [A]. Połóż poziomnicę na przyzmacie i przesun przyzmat do okręgu wokół końca pala przymocowanego do palika, aby znaleźć uniesione miejsca i wgłębienia (ryc. 2A-8).

- **Usuń wszystkie uniesione obszary za pomocą łopaty, motyki lub grabi. Pa-miętaj**, że twoja pula musi być pozioma z tolerancją 25 mm w poprzek basenu (ryc. 2A-9). Jeśli to konieczne, rzuć stawki [A], [B] i [C] głębiej.
- **Nie wypełniać zagłębień** (Rys. 2A-10 A = Usuń, B = Nie wypełniać). Rozpryskiwanie nie stworzy bezpiecznej ziemi dla twojej puli. Małe wgłębienia mogą być wypełnione, ale zasypka musi być mocno wciśnięta przez ubijak. Użyj przesianego piasku, aby zrównoważyć nierówności. **Warstwa piasku nie może jednak przekraczać 2 cm.**
- Wyciągnij przyrząd o wymiarach 5 x 10 cm z kotka [A] i włóż go do drugiego [B], a następnie do trzeciego kotka [C] na linii osi. Powtórz kroki a. Do f. Do czasu, aż cała owalna powierzchnia będzie płaska.
- Dopasuj obszar zaznaczony z boku owalu do tej samej płaszczyzny co owalna powierzchnia.
- **Aby zapewnić przyszłą stabilność basenu, podłoże musi zostać ubite przez ubijak.** Nieskazitelne podłoże może zostać ściśnięte pod naciskiem basenu i spowodować zawalenie się basenu. Zwiń i zgnioty powstałe wgłębienia i nierówności.
- Ponownie sprawdź obszar zewnętrznego owalu o długości 30 cm, gdzie będzie ściana basenu i obszar prostych owalnych boków. Upewnij się, że nie ma żadnych podniesionych lub upuszczonych miejsc. Dolna krawędź ściany basenu musi znajdować się poziomo na ziemi, a poniżej nie powinny występować żadne występy.

POMOC: poruszaj się po pulpicie. Na prawidłowo zagęszczonej powierzchni nie widać żadnych śladów.

PA MIĘTAJ: Zewnętrzny owal 30 cm powinien znajdować się w idealnej płaszczyźnie (ryc. 2A-11). **Dolna krawędź ściany basenu musi być pozioma i nie może znajdować się pod spodem.** Poświęć trochę czasu, aby się upewnić, że ten obszar jest idealnie płaski, poziomy i zagęszczony.

Piłki do cięcia

- W zależności od szkicu na stronie 4, załóż kotki kontrolne na [D], [E], [F], [G], [H], [I], [J], [K]. Rozróżniaj odległości dokładnie według wymiarów na szkicu. Te pinezki pomogą ci zbudować bazę basenową.

POMOC: możesz użyć długich paznokci zamiast drewnianych szpilek.

- Przeciągnij sznurek pomiędzy kotkami [H] i [I] oraz pomiędzy kotkami [J] i [K].

WAŻNE: Nie instaluj podstawowych bloków, jak opisano poniżej, jeśli umieścisz basen na betonowej płytce. Zalecamy jednak narysowanie osi basenu i położenia wszystkich sworzni pomiarowych na powierzchni betonu zgodnie z odpowiednim rysunkiem wymiarowym. Ułatwi ci to zbudowanie bazy basenu.

Bloki w tło

Blok fundamentowy (betonowa płyta chodnikowa) należy układać pod każdą nachyloną ścianą ścienną na długości prostych boków basenu. Bloki leżące u podstaw powinny być tak duże, jak 50x50x5 cm lub 60x40x5 cm.

- Bloki podstawy pod pochylonymi wspornikami ściennymi muszą być ustawione tak, aby odległość między środkiem bloku a ścianą basenu wynosiła około 90 cm.
- W zależności od szkicu wymiarowego puli (patrz strona 4) zaznacz miejsca na ziemi dla bloków i rób okopy. Ściśnij dół wykopu. Użyj cienkiej warstwy piasku lub drobno zmielonego kruszywa jako podwarstwy.

- Wszystkie leżące pod spodem bloki muszą być zagłębione tak, aby ich górne powierzchnie znalazły się na równi z zagęszczonym dnem basenu.
- Używając poziomicy, upewnij się, że leżące niżej klocki są idealnie wypoziomowane i wyrównane z podłożem (Rysunek 2A-12 A = Ułożenie warstwy na dnie wykopu, B = Blok podstawowy, C = Wykopy). Przy poziomnicy na przyrządzie 5x10 cm, upewnij się, że górne powierzchnie sąsiadujących bloków bazowych znajdują się w jednej płaszczyźnie. Po ułożeniu wszystkich bloków, przeszlifuj je piaskiem lub kruszywem (rys. 2A-13 A = Obsyp). Skompresuj zrzut.
- Aby zwiększyć sztywność podłoża, można użyć podłoża umieść klocki pod pochylonymi rozpórkami w betonowej warstwie układającej. Wykop musi być z grubsza dwa razy głębszy niż grubość użytego bloku brukowego i około 5 cm szerszy niż klocek z każdej strony. Użyj betonów zarówno do warstwy układającej, jak i do obsypu.

WAŻNE: Wyrównaj bloki podstawy do płaszczyzny między nimi, jak opisano w kroku Zanim beton stwardnieje. Przed kontynuowaniem budowy basenu poczekaj, aż beton stanie się wystarczająco sztywny.

- Usuń wszystkie sworznie pomiarowe. Trzymaj drążki w miejscu, aby sprawdzić wymiary podczas budowy.

OSTRZEŻENIE: Zapewnij odpowiednie odwodnienie obszaru wokół basenu, aby uniknąć odjęcia.

Kontynuuj mocowanie w części 3A instrukcji

Część 2B – Przygotowanie bazy pływakowego basenu

WAŻNE: obszar pod basenem musi spełniać następujące zasadnicze warunki: Musi być poziomo, tzn. w granicach tolerancji nie większej niż 2,5 cm w stosunku do wymiaru poprzecznego basenu.

Musi być wyposażony w cienką warstwę przesianego piasku, tj. (sandeel, motyka, ...) w celu pokrycia całej powierzchni basenu warstwą nie większą niż 2 cm.

Musi być skompaktowany, tj. tak silny, że osoba ważąca co najmniej 80 kg nie pozostawia widocznego śladu na powierzchni.

Kliknij płytę

- Wepchnij sworznie do zamierzonego środka basenu (Rysunek 2B-1).
- Jeden koniec łańcucha, należy rozważyć na pin, a drugi koniec, należy rozważyć puszkę piasku lub wapna, mąki, itp, i zaznaczyć okrąg na ziemi. Promień okręgu będzie 15 cm większy niż promień basenu (rysunek 2B-2). Długość sznurka i przyrządu wynosi 250 cm dla basenu o średnicy 4,6 m.

Usuń dry

- Ostrożnie usuń wszystkie zanieczyszczenia i rośliny z zaznaczonego obszaru na głębokość 10-15 cm (Rysunek 2B-3).
- Usuń wszystkie patyczki, kamienie i korzenie z oznaczonego obszaru.
- W przypadku, gdy płyną powoli zapaść się pod ziemię, konieczne jest przeprowadzenie prac wykopaliskowych na głębokości według specjalnego przygotowania budowy.



Dostosuj wybraną teren, by być ekwiwalentem, wodą i solidą

PAMIĘTAJ: Twój basen musi być idealnie poziomy.

Poświęć trochę czasu, aby mieć tło

idealnie poziomy. Odchylenie od płaszczyzny poziomej nie może być większe niż 25 mm (rysunek 2B-6).

- Wymień kotek płaskim płaskim końcem o przekroju około 25x25 mm i długości około 15 cm. Wciśnij go w ziemię tak, aby jego górna powierzchnia znajdowała się na poziomie gruntu.
- Weź przekrój 5 x 10 cm i długość odpowiadającą rozmiarowi basenu (patrz tabela powyżej). Zamknij gwóźdź na jednym końcu. Użyj wystarczająco długiego gwóźdźa, aby utrzymać pryzmat na paliku, gdy obrócisz pryzmat w okręgu (Rysunek 2B-4).
- Wywierć otwór w środku stosu, wystarczająco duży i głęboki, aby umożliwić obrót paznokcia. Gwóźdź musi być łatwo wyciągnięty ze stosu i jednocześnie umożliwiać swobodny obrót wokół jego osi.
- Teraz włóż pryzmat przez gwóźdź do otworu palika. Połóż poziomnicę na pryzmacie i wsuń pryzmat w okrąg wokół końca przymocowanego do kotka, aby znaleźć uniesione miejsca i wgłębienia (Rysunek 2B-5).
- **Usuń wszystkie uniesione obszary za pomocą łopaty, motyki lub grabi. Pamiętaj,** że twoja pula musi być pozioma na wysokości 25 mm w poprzek basenu (zdjęcie 2B-6).
- **Nie napętniaj studzienek** (Rys. 2B-7 A = Usuń, B = Nie napętniaj). Rozpryskiwanie nie stworzy bezpiecznej ziemi dla twojej puli. Małe wgłębienia mogą być wypełnione, ale nasyp musi być mocno wciśnięty przez ubijak. Użyj przesianego piasku, aby zrównoważyć nierówności. **Warstwa piasku nie może jednak przekraczać 2 cm.**
- **Aby zapewnić przyszłą stabilność basenu, podłoże musi zostać zagęszczone przez ubijak.** Nieskazitelne podłoże może zostać ściśnięte pod naciskiem basenu i spowodować zawalenie się basenu. Zwiń i zgniotły powstałe wgłębienia i nierówności.

POMOC: Przejdź przez pulpit. Na prawidłowo zagęszczonej powierzchni nie widać żadnych śladów.

PAMIĘTAJ: Zewnętrzny okrąg 30 cm musi być w doskonałej płaszczyźnie (rysunek 2B-8). **Dolna krawędź ściany basenu musi być pozioma i nie może znajdować się** poniżej zwie się. Poświęć trochę czasu, aby upewnić się, że obszar ten jest idealnie płaski i poziomy.

Kontynuuj mocowanie zgodnie z częścią 3B instrukcji

Część 3A – instalacja bocznej pomocy basenu owalnego

Przygotować paski

- Usuń zawartość skrzynki. Rozłóż pasy [8] i połóż je płasko. **Delikatnie** wyrównaj wszystkie fałdy i zgięcia.
- Połóż paski [8] równoległe do siebie tak, aby końce pasów leżały na powierzchni leżących poniżej bloków (Rysunek 3A-1). Koniec paska musi wynosić co najmniej 15 cm od końca bloku (rysunek 3A-2 A = blok podstawowy).

- Przymocuj wspornik pochyły [16] na obu końcach [8] do pozycji pokazanej na rysunku 3A-3. Przymocuj go do czterech śrub [21] i nakrętek [10]. Głowice śrub muszą znajdować się u **dołu**. Mocno dokręć połączenia.
- Upewnij się, że paski są **równoległe i równe**. Odległość między paskami odpowiada wymiarowi N w tabeli na stronie 4 dla odpowiedniego rozmiaru basenu.

Naprawić tylne płyty i kolekcje

- Używając prostej krawędzi (możesz użyć pięty), wyrównaj obszar, na którym ma leżeć płyta podstawowa.
- Zwiąż powierzchnię, a następnie ściśnij ją ponownie i zagnij ponownie. Powierzchnia musi być idealnie płaska.
- Lekko unieś pasek [8] i włóż 4 śruby [21] w otwory w pasku (rys. 3A-4).
- Śrubami mocują płytę podstawową [11] Płyta [23], a następnie dokręć śrubę i nakrętki [10] (Fig. 3a-4, i 3A-5).
- Przymocować kolumnę [9] do miski [23] i zamocować obie części za pomocą śrub [21] i nakrętek [10] (rysunki 3A-6).
- Upewnij się, że pozycja po ok. 2 mm (Rys. 3A-7) jest pozostawiona poniżej bocznej krawędzi słupka po zamontowaniu słupka.
- Dokręć mocno połączenia śrubowe.
- Powtórz kroki a. - g dla wszystkich kolumn.

Usuń wkręty

- Włóż śruby do otworów w słupku [9], przesuwając śrubę [15]. Najpierw umieść podpórkę w pozycji poziomej (rys. 3A-8) i wsuń ją do słupka. Następnie popchnij złącze do góry i opuść drugi koniec do podłoża (rysunki 3A-9 i 3A-10).
- **BARDZO WAŻNE:** zabezpieczyć nacisk skierowany do góry w górę na złącze słupka i pochyłe rozpórki na cały czas, w którym złożysz przeciwległy koniec pochylonej podpory do ziemi.
- Ustawić na jednej osi otworów w dolnym końcu wspornika ukośnego [15] z otworami w zacisku nachylonej [16] przymocowane do taśmy końcową [8]. Przy takich płaskich otworach wsunąć dwie długie śruby [26] (rysunki 3A-11). Wkręcić nakrętki [10] na śruby i dokręcić złączki, ale nie obciążać, aby uniknąć odkształcenia części.
- Upewnij się, że podczas instalowania pochylonych podpór nie zwalniasz zamków w miejscu połączenia słupka [9] i nachylone podpórki [15].

Identyfikować dolne podkładki

Owalny basen o wymiarach 3,7 x 5,5 m zawiera 4 szyny 13-A i 6 okrągłych szyn 13.

UWAGA: użycie arkuszy z obrazu następuje: typ A-13 - szynę do części przejściowej 13 w rodzaju - szyny do okrągłej części 13 w rodzaju - C pomiędzy prętem rozpórkowym.

Umieścić dolną butlę C

- Niektóre baseny są wyposażone w zbrojenie (rysunki 3A-13). W takim przypadku przesunąć kłamerę do środka paska C (rys. 3A-14).
- Umieścić zakrzywiony pręt w kształcie litery C między sąsiednimi słupkami (rysunki 3A-15). Ustaw go dokładnie tak, jak pokazano na rysunku 3A-20, tj. Z wyźłobieniem do góry i do wewnątrz basenu i górną krawędzią do wycięcia słupka.



Zredukuj odległość pomiędzy kolumną a ich położeniem

- W przypadku puli wielopasmowej, narysuj linię między kołkami kontrolnymi [D] i [E], [F] i [G].
- Teraz z kołkami oceny dopasuj paski tak, że leżą prostopadłe do osi basenu i kolumn tak, aby stanąć w tej samej odległości od osi.

Dostosuj podstawę w ramach przedłużających

- Upewnij się, że płyta podstawy jest naprawdę pozioma. Jeśli nie, wyrównaj podłoże.
- Umieść piasek, piaszczystą ziemię lub podobny materiał na dolnej płycie i wypelnij otwarte otwory płyty podstawowej przylegające do podłoża (Rysunki 3A-16). Zapobiega to tworzeniu zlewów w pobliżu arkusza stopy po wlaniu wody do basenu.
- Powtórz kroki Ad a. do b dla wszystkich płytek pięty.

ZALECENIE: Po wypelnieniu otwartych otworów po bokach płyt bazowych, zalecamy umieszczenie kawałka stałej folii z tworzywa sztucznego (około 40 x 40 cm) w tych otworach. Ta folia uniemożliwi dalszemu materiałowi uzyskanie otworów pod piętami i zapobiegnie tworzeniu się wypukłości w tych miejscach.

Typy przejściowe typu return A

- Włóż paski typu A do zewnętrznego nacięcia słupków zewnętrznych (rysunki 3A-17, 3A-18, 3A-19 i 3A-20). Dopasuj je dokładnie tak, jak pokazano na rysunku 3A-20, tj. Z rowkiem do góry i do wewnątrz basenu i górną krawędzią do wycięcia słupka.

Usuń płyty podstawowe i dolne tolerancje na ramach longliner

- Wymienić złącze [2] na przeciwległych końcach listwy typu A [13] (rysunki 3A-21, 3A-22 i 3A-23).
- Następnie zainstaluj pozostałe dolne szyny i złącza. Umieścić przerwę 55 mm między końcami otworów w złączach (rys. 3A-24).
- Utwórz półokrąg na obu końcach basenu (zdjęcie 3-25).
- Upewnij się, że złącza są w prawidłowej odległości od stosów (A) i (B).

Odkryj częstotliwą kawę

- Po całej powierzchni basenu bazowej rozprowadzić **warstwę 2 cm dokładnie przesiewa piasku** dla wyrównania wewnętrznych powierzchni pokrywy basenie i poprzeczne paski pokrywające płytki podstawy (fig. 3A-25). **Nie umieszczaj piasku w pobliżu dolnych szyn**, może on dostać się do rowka szyn. Pozostaw dolną listwę szliflerską o szerokości od 10 do 15 cm. Wyrównaj je tak, aby warstwa była płaska i gładka. Użyj do tego prowizji. Obszar może spaść do środka basenu.

UWAGA: Silniejsza warstwa piasku może w przyszłości negatywnie wpłynąć na stabilność basenu.

- Około 1,0 - 2,0 m³ piasku pofalowanego do basenu zgodnie z wielkością basenu. Będziesz go potrzebować do wypelnienia wypełniacza (patrz sekcja 4, sekcja 6, Wypelnienie kształtów).

UWAGA: Podczas pracy z piaskiem należy uważać, aby nie uszkodzić dolnej ramy lub nie szlifować jej.

Usunąć pręty cięcia

Usuń wszystkie kołki kontrolne

Dostęp do części 4 instrukcji

Część 3B – montaż podstawy okrągła

Stworzyć dolne ramy basenu

Stopniowo para zakrzywionych szyn [3], za pomocą kołków łączących [2] i wyprowadzić na obwodzie puli (patrz fig. 3-1).

UWAGA: Dostarczony ciernie połączone [2] w dwóch wersjach - bez kolce przekroju wzdłużnym przeznaczony jest do dolnej ramy, w przekroju podłużnym (elastyczne) do górnej części ramy.

Zwiąż paski tak daleko, jak to możliwe, zostaw ostatni pasek nieostłonięty, ponieważ dostosowanie długości paska będzie konieczne po umieszczeniu basenu.

Upewnij się, że dolna ramka jest w rzeczywistości okręgiem, mierząc odległość od środkowego sworznia.

Odkryj częstotliwą kawę

Po całej powierzchni podstawy basenu (bez pierścienia zewnętrznego 30 cm) rozmieścić warstwy 2 cm drobnego piasku, korzystnie sztukateria łatwiejszego ułożenia małej nierównej powierzchni (patrz fig. 3-2). Nie umieszczaj piasku w pobliżu dolnych szyn, może on dostać się do rowka szyn, a następnie wyłączyć ścianę. Pozostaw około 15 cm szerokości paska wokół dolnych szyn

bez piasku. Wyrównaj powierzchnię z grabiami, aby warstwa była płaska i gładka.

UWAGA: Silniejsza warstwa piasku może w przyszłości negatywnie wpłynąć na stabilność basenu.

Rozłóż około 0,2 - 0,3 m³ przesianego piasku na basen zgodnie z rozmiarem basenu. Będziesz go potrzebować do utworzenia wypelnienia wypełniaczem (patrz rozdział "Utwórz zaokrąglenie").

UWAGA: Podczas pracy z piaskiem należy uważać, aby nie uszkodzić dolnej ramy lub nie szlifować jej.

Część 4 – montaż ścianki ściennej i foliowej

Przeczytaj ścianę płytacza

- Poczekaj na spokojny, słoneczny dzień. Nie próbuj budować ściany basenu za wiatrem. Zapewnij pomoc co najmniej jednej dorosłej osobie.
- Rozpakuj zakrzywioną ścianę basenu i umieść ją pośrodku basenu na kawałku sklejk (zdjęcie 4-1). Otwory górne dla kolektora brudu muszą znajdować się w górnej części ściany.
- Rozpakuj i podziel wzdłużnie wycięte rury [14] zgodnie z pozycją 2 - Identyfikacja owalnego basenu z rurką.

WAŻNE: Przed rozwinięciem ściany sprawdź, gdzie znajdują się otwory kolektora brudu. Jeśli znajdują się na początku ściany, jak pokazano na Rysunku 4-2, wszystko jest w porządku i można rozłożyć ścianę tak, jak pokazano. Jeśli tak nie jest, ściana została przeczołoczona w przeciwnym kierunku. W takim przypadku rozłóż ścianę w kierunku przeciwnym do pokazanego na rysunku 4-2, w kierunku zgodnym z ruchem wskazówek zegara.



- Rozpocznij rozwijanie ściany podczas wkładania jej dolnej krawędzi do dolnego paska łuku. Otwory kolektora brudu i dyszy powrotnej muszą znajdować się w miejscu, w którym znajduje się urządzenie filtrujące. di. Kontynuuj wokół całej podstawy, aż cała ściana zostanie rozłożona i umieszczona w dolnej ramie.

WAŻNE: W przypadku owalnego basenu nie może być początek ścianie w podporach bocznych, ale tylko jeden z łączników w półkolistych czołach basen. Rozłóż ścianę i przymocuj ją wzdłużnie wyciętymi rurkami - Tabela 2, Ryc. 4-5. Między każdą rurką pozostaw szczelinę około 1 cm. Kontynuuj wokół całej podstawy, gdy cała ściana jest rozłożona, położona w dolnych szynach i wyposażona w długie rury.

Identyfikować potencjalny górny rur owalny

Owalny basen o wymiarach 3,7 x 5,5 m zawiera 4 rury 14-A i 6 okrągłych rur - 14.

Podłączenie górnych rur w owalnym basenie

- cięcie wzdłużnie części rurki [14] na górnej krawędzi ściany basenu stawów dotączyć rurę [12] (fig. 4-5).

W miejscach, w których kolumny nie są skośne kolumny owalny basen pozostawić rurki [14], a odstęp około 10 cm, a elementy rurowe [14] połączenia plastikowa wkładka [22] (fig. 4-6).

POMOC: Za pomocą kawałka tekstylnej taśmy samoprzylepnej przymocuj każdą górę słupka [9] do ściany. Tymczasowo zabezpieczysz ścianę przed zawaleniem, aż zamontujesz ją na słupach.

POMOC: Za pomocą kawałka tekstylnej taśmy samoprzylepnej przymocuj każdy łącznik rurowy [12] do ściany. Podczas instalacji folii nie będzie niepożądanego usuwania rur ze ściany.

Zwiąż końce basenu do basenu

Dopasuj otwory na obu końcach ściany basenu (rysunki 4-7).

NARZĘDZIE: Przesuń śrubokręt dwoma przeciwległymi otworami, aby łatwiej było porównać koniec ściany. Aby dotrzeć do otworów zwróconych do siebie, czy pierścienie, które tworzą ściany basenu, większa lub mniejsza, tak że płyta bazowa stopa lub farsz z środkowym okręgu.

Teraz zmierz ostatni wolny dolny pasek i skrócić go do wymaganej długości.

Zamknij dolną ramę łącząc skróconą dolną listwę z resztą ramki za pomocą kołków łączących.

Połącz końce ściany basenu (patrz rysunki 4-8). Do każdej pary otworów w jednej linii ze śrubą wewnątrz basenu [A], obejmują dolną część przykrycia połączeń [C] i nakrętka [B]. Wewnątrz basenu znajdują się tby śrub, a wszystkie nakrętki znajdują się poza basenem. Owalny basen nie jest paskiem przykrywającym (C). Po pierwsze, stawy są splątane. Na koniec, aż wszystkie połączenia są na miejscu, mocno dokręć narzędzie. Ostona kończy się nakładanie ny sto śrub głowy na wewnętrznej ścianie basenu poprzez przyklejenie taśmy klejącej (fig. 4-9), korzystnie z materiału włókienicznego.

Przymocuj górną część [D] do dolnej części pokrywy. Nie dotyczy to owalnego basenu.

Uwaga dla basenu kotłowego: Ostoną złącza [C + D] służy do zastaniania widocznej części złącza ściennego, tj. Części nad ziemią. W przypadku częściowego spiętrzenia zaleca się odpowiednio skrócić listwę przykrywającą za pomocą żelaznej pily i uży-

wać jej tylko dla tej widocznej części złącza. Po zainstalowaniu ściany i zmierzeniu okrągłości basenu, pamiętaj o usunięciu centralnego sworznia.

POMOC: zalecamy wspinanie się po zamontowanych schodach przy basenie i wchodzenie do basenu.

Sprawdź, czy ściana pływacza pokładowego w zakładach oczyszczania wody

- Użyj napiętego łańcucha z zawieszonym poziomem (Rysunek 4-10), aby sprawdzić, czy przeciwległe górne krawędzie ściany basenu znajdują się w jednej płaszczyźnie. Sprawdź ścianę w kilku różnych kierunkach. Ściana musi stać na płaszczyźnie poziomej. Jeśli odchylenie od poziomu przekracza średnicę basenu o więcej niż 25 mm (rysunki 4-11), odłóż ścianę na bok i dopasuj ponownie podstawę basenu do poziomu.

OSTRZEŻENIE: Nie-pozioma sadzawka jest niebezpieczna i może się zawalić.

Create cut float

Użyj uciętego piasku, aby utworzyć zaokrąglony panel wypełnienia o szerokości około 20 cm i wysokości 20 cm w dolnej części ściany na całym obwodzie basenu.

Uformuj krzywą i mocno zatrzaskuj jej kształt (rysunki 4-12).

WAŻNE: W przypadku owalnego basenu - W miejscu filaru z ukośną rozpórką w owalnym basenie wielkość filetu należy wyregulować zgodnie z rysunkiem 4-13.

Jednocześnie upewnij się, że płyta pięty pokryta jest około 2 cm zagęszczonego piasku. Profil pięty nie może wystawać z powierzchni podłogi.

Teraz wygładź powierzchnię podłogi. Zadbaj o płynne przejścia między powierzchniami.

Położ dno basenu na dnie geowłókniny, aby chronić basen przed uszkodzeniami mechanicznymi. Zainstaluj pulę basenową, gdy tylko zmontujesz ścianę basenu i zrobisz wewnętrzny filet z rozdrobnionego piasku. Rozpakuj bazę w dolnej części basenu, wyśrodkuj i wyrównaj wszystkie magazyny. Kilka centymetrów nad podkładką wypełniającą odcina podkładkę. Uważaj, aby nie dostrzec kamieni lub innych ostrych przedmiotów na macie (Rysunek 4-131 - A = wypełniacz, B = podkładka)

Obserwuj folię na swoim miejscu

UWAGA: Jeśli użyjesz sprzętu filtrującego razem z basenem, konieczne będzie przeprowadzenie części instalacji kolektora powierzchniowego przed instalacją folii.

Przeczytaj i postępuj zgodnie z instrukcjami dotyczącymi instalacji kolektora.

Otwórz karton. Do otwierania pudełka nie używaj niczego ostrego.

Rozpakuj i rozłóż folię i rozłóż ją na stońcu, aby ją rozgrzać. Sprawdź całą powierzchnię folii i wszystkie szwy, jeśli nie są nieszczelne.

Rozłóż folię w basenie tak, aby szwy były skierowane do góry. Łukowaty szew ma znajdować się w środku fileta z fileta. Pozostałe szwy będą tworzyć linie na dnie basenu (rysunki 4-14 i 4-15).

Wygładź zmarszczki folii na dnie basenu.

Zapisz folię na swoim miejscu

Przeciwnij folię ponad krawędź ściany basenu i zabezpiecz ją pewnymi plastikowymi zaciskami (ryc. 4-16). Pozostaw folię za darmo. Nie obracaj folii zbyt **mocno**.

Zacznij basen z wodą. Gdy basen wypełni się, wygładź wszystkie zmarszczki na folii,

aby wygładzić środek basenu w kierunku ściany. Możesz pomóc z miękkim pędzlem. Nigdy nie przesuwaj folii zbyt mocno i nie ciągnij za nią. Postępuj szybko, ponieważ kilka centymetrów wody może naciskać folię na podłoże, aby nie można było go przenieść bez uszkodzenia. Upewnij się, że łukowaty szew pozostaje mniej więcej pośrodku filetu (patrz Ryc. 4-15).

Po wygładzeniu podłogi kontynuuj pływanie w basenie i stopniowo wygładź folię na ścianie. Upewnij się, że folia nie jest zaciśnięta i że nie ma szczeliny powietrznej. Stopniowo usuwaj plastikowe listwy zaciskowe w górnej części ściany, **zawsze tylko jedną częścią** i wygładź zmarszczki na folii. Na wygładzonej części umieść plastikowe paski zaciskowe w zbliżeniu (ryc. 4-18).

Po usunięciu wszystkich zmarszczek, odetnij zachodzącą na siebie część ostatniego plastikowego pręta, tak aby jego koniec został ściśle osadzony na następujących elementach (Rysunek 4-19).

W PRZYPADKU BASENU OKRĄGŁEGO: Teraz naciśnij plastikową belkę [4] na drążku zaciskowym. Użyj pary elastycznych kotków łączących [2], aby połączyć kolejny plastikowy pasek [4] i podążaj całym obwodem basenu. (patrz ryc. 4-20). Aby skrócić ostatnią plastikową taśmę, podłącz ją do reszty górnej ramy za pomocą pary kotków łączących (patrz Rysunek 4-20).

UWAGA: Dostarczone kotki sprężające [2] są w dwóch prowadnicach - sworznie bez podłużnego cięcia są przeznaczone dla dolnej ramy, podłużne sworznie sekcji (elastyczne) dla górnej ramy.

UWAGA: lekkie fałdowanie folii podczas instalacji jest naturalne. Jest to spowodowane wolą materiału winylowego, który chroni folię, gdy kurczy się.

UWAGA: Film nie jest elementem konstrukcyjnym basenu. Jego główną funkcją jest zapobieganie wyciekaniu wody z basenu. Ciśnienie wody jest utrzymywane przez ściany i elementy konstrukcyjne basenu. Arkusze muszą dobrze przylegać do podłoża, wypełniacza i ścianki basenu, nigdy nie powinny mieć ciężaru wody, który mógłby go uszkodzić.



Część 5 – montaż górnych pasów i kotnierów w owalnym basenie

Identyfikuj górne liście

Owalny basen o wymiarach 3,7 x 5,5 m składa się z 4 pasków 6-A i 6 pasków 6.

Kontynuuj wypełnić basen

- Kontynuuj napełnianie basenu wodą, instalując górną ramę i pionowe słupy basenu.

Usuń pisemne kolekcje i górne liście

Przymocuj metalową płytkę [17] do górnego końca kolumny za pomocą nachylonej rozpórki [9] owalnego basenu i ściany [30]. Wyrównaj otwory w płycie i słupku ze sobą i przykręć obie części razem za pomocą pary wkrętów samogwintujących [3] (Rysunek 5-2).

Na metalowej płytce [17] przesunij górne szyny z obu stron (ryc. 5-3) zgodnie z rodzajem owalnego basenu (ryc. 5-3).

Nałóż i wyrównaj spód jednego pionowego słupa [1] w okrągłej części basenu

z częścią przytrzymującą jednego łącznika [2] (rysunki 5-4). Złączka łączy łączy musi znajdować się poza pionowym słupkiem.

Wyrównaj otwór na śrubę w słupku i otwór na śrubę w klapie i zamocuj kolumnę za pomocą śruby samogwintującej [3] (rysunki 5-4).

Umieścić górne sprzęgło [4] na górnej krawędzi ściany basenu, tak aby kłapa części mocującej górnego sprzęgła znajdowała się poza pulą (zdjęcie 5-5).

Włóż jeden koniec górnej listwy [6] do górnego sprzęgła [4]. Dopasuj otwór na śrubę w klapie do otworu na śrubę w górnej części pionowego słupka [1]. Kłapa górnego mocowania sprzęgła musi znajdować się poza pionowym słupkiem. Post musi być w pozycji pionowej.

Przymocuj górne sprzęgło do pionowego słupka za pomocą jednej śruby samogwintującej [3]. Filar musi być mocno dociśnięty (zdjęcie 5-6).

Powtórz kroki dla każdego pionowego słupka wzdłuż obwodu ściany basenu.

POMOC: Użyj rowków na ścianie basenu, aby sprawdzić pionową postawę.

Na koniec, w przypadku owalnego basenu, należy przymocować plastikową nakładkę dekoracyjną [18] do metalowych płyt [17]. Zastosuj osłonę zgodnie z procedurą pokazaną na rysunku 5-7. Założyć pokrywę za pomocą śruby [19] (ryc. 5-8).

UWAGA: Wkręty samogwintujące [19] mają długość 25 mm, co odróżnia je od innych wkrętów samogwintujących dostarczanych z elementami złącznymi. Do zamocowania pokrywy można użyć tylko tych śrub.

Nie goruj samolepk

- Przykleić naklejkę ostrzegawczą w pobliżu miejsca, w którym wchodzisz lub wychodzisz z basenu. Należy pamiętać, że basen nie jest zbyt głęboki, aby bezpiecznie skakać; istnieje ryzyko obrażeń.

Kompletne napełnianie basenu

Napełnij basen wodą do 5 cm poniżej najniższego otworu w ścianie basenu. Następnie postępuj zgodnie z instrukcjami montażu kolektora brudu.

WAŻNE: Basen może się wybrzuszać lub nieznacznie przesunąć podczas napełniania wodą. To normalne.

Przymocuj urządzenie filtrujące do zamontowanego kolektora zgodnie z odpowiednimi instrukcjami.

Napełnij wodę do poziomu środka kotnierza głowicy i wykonaj wstępną dezynfekcję wody. To sprawia, że Twoja pula jest gotowa do użycia.

Zasady bezpieczeństwa

Twoja pula zawiera dużo wody i jest wystarczająco głęboka, aby stanowić poważne ryzyko dla życia i zdrowia, jeśli poniższe zasady bezpieczeństwa nie są ściśle przestrzegane. Ci, którzy korzystają z basenu po raz pierwszy, mają największe ryzyko zranienia. Upewnij się, że wszyscy znają zasady bezpieczeństwa, zanim wejdą do puli. Zakaz skakania do basenu lub skakania - Górna część ściany basenu nie jest kładką dla pieszych i nie można jej użyć do skoku do basenu lub skoku. Nie wskakuj do basenu ani nie nurkuj w basenie ze schodów lub na szczycie ściany basenu. Skakanie, skakanie lub skakanie do basenu, może spowodować poważne obrażenia lub śmierć w wyniku utonięcia.

Nigdy nie korzystaj z basenu w spokoju - Nigdy nie pozwalaj, aby basen był używany bez nadzoru przez przynajmniej jedną osobę, która nie należy do kuracjusza. Zawsze musi być ktoś, kto może pomóc w razie niebezpieczeństwa.

Nigdy nie zostawiaj dzieci bez opieki - nigdy nie zostawiaj dziecka samego lub bez opieki w basenie lub przy basenie - na jedną sekundę.

Nie "brajgl" - Nie pozwól, aby "ryk" w basenie lub wokół basenu. Powierzchnie mogą się ślizgać i stać się niebezpieczne, gdy są mokre. Ruch na górze basenu jest niedozwolony.

Nocą należy oświetlić basen - jeśli basen jest używany po zmierzchu, należy zapewnić odpowiednie oświetlenie. Oświetlenie basenu musi być wystarczające, aby ocenić głębokość basenu i zobaczyć wszystkie elementy w basenie i wokół niego. Skontaktuj się ze specjalistą w sprawie oświetlenia.

Ogranicz dostęp do basenu - Nie trzymaj krzesel ani innych mebli obok basenu, z którego dziecko mogłoby skorzystać, aby dostać się do basenu. Kroki należy usunąć, gdy pula jest bez opieki. Zaleca się ogrodzenie wokół basenu i zamknięcie bramy. Niektóre przepisy mogą wymagać ich.

Bez alkoholu i narkotyków - Picie alkoholu lub narkotyków jest niezgodne z działaniami związanymi z basenem. Osoby, które wypity alkohol lub wypity dowolny lek, nie powinny być umieszczane w basenie i powinny być uważnie obserwowane, gdy znajdują się w sąsiednich obszarach.

Dbaj o czystość i zdrowy basen - Woda w basenie musi być regularnie filtrowana i poddawana obróbce chemicznej, aby była zdrowsza. Użyj odpowiedniej jednostki filtrującej, aby usunąć rozproszone cząstki i odpowiednie substancje chemiczne z basenu zgodnie z instrukcjami dotyczącymi niszczenia szkodliwych bakterii i zapobiegania tworzeniu się glonów. Pamiętaj, że woda jest poważnym zagrożeniem dla zdrowia.

OSTRZEŻENIE: Nie modyfikuj puli ani nie podejmuj żadnych interwencji w budowie zmontowanej i wypełnionej puli. Może to spowodować awarię basenu lub poważne obrażenia.

Utrzymanie basenu pływaczy

OSTRZEŻENIE: Skoncentrowany chlor może uszkodzić basen i metalowe części basenu. Natychmiast umyć wszelkie odpryski.

Folie

Sprawdź film regularnie, jeśli nie wycieka. Przedmuchiwanie folii powoduje spadek poziomu wody, co może spowodować uszkodzenie basenu lub zespołu filtra. Mniejsze naprawy folii można wykonać za pomocą zestawu do naprawy folii. Większe obrażenia należy rozwiązać, zastępując film nowym. Wyczyść folię specjalnym produktem. Nie używaj żadnych środków ściernych ani rozpuszczalników. Długotrwały wyciek wody przez folię basenową może powodować korozję wewnątrz ścianki basenu. W przypadku wycieku wody sprawdź, czy film został uszkodzony. Jeśli tak, skoryguj miejsce wycieku i sprawdź wewnętrzną powierzchnię ścianki basenu po raz kolejny (na przykład podczas pływania w basenie), aby się nie uszkodzić. Traktuj i obrabiaj uszkodzony obszar odpowiednią powłoką antykorozyjną.

Zewnętrzna ściana basenu basenowego

Utrzymuj ścianę basenu w czystości. Umyć delikatnym roztworem mydła. Nie używaj środków ściernych, rozpuszczalników ani proszków do czyszczenia. Natychmiast usunąć wszelkie rozlane chemikalia. Nałożyć wszystkie odłonięte tły śrub i nakrętki na bezbarwny lakier zewnętrzny. Regularnie sprawdzaj wszystkie elementy metalowe pod kątem rdzewienia, przynajmniej raz na sezon. Wszystkie rowki i zardzewiałe powierzchnie na częściach metalowych należy pokryć odpowiednią farbą antykorozyjną - postępuj zgodnie z instrukcjami na puszcze z farbą
PAMIĘTAJ: Wszystkie rdzewiejące powierzchnie na ścianie basenu muszą być na czas pokryte powłoką antykorozyjną. Silnie zardzewiały basen może się zawalić. Zwróć szczególną uwagę na wszelkie nieszczelności wokół kolektora i dysz powrotnych. Wycieki należy natychmiast usunąć.

Odzyskiwanie basenu

Pod koniec sezonu kąpielowego postępuj zgodnie z instrukcjami poniżej, aby przygotować basen na zimę. Jednocześnie ważne jest, aby dbać o wodę w basenie, w tym filtrację, aż do momentu zimowania. Ważny: zadbane basen - łatwe otwarcie basenu na wiosnę.

USUŃ POZIOM WODY W BASENIE - Najpierw dostosuj pH i stężenie środka dezynfekującego (np. Chloru) do wody w basenie do właściwego poziomu. Oczyszcz dno i poziom wody z brudu. Zmniejsz poziom wody w basenie do około 10 cm poniżej dyszy powrotnej. Podczas używania wtyczki zwrotnej, 10 cm poniżej dolnej krawędzi kolektora brudu. Osady na ścianie basenu na pierwotnym poziomie muszą zostać usunięte środkiem czyszczącym przed suszeniem. Poddaj pozostałą wodę odpowiedniemu narzędziu do zimowania (Aquamar Zazimovač). Ostrzeżenie: Nie pozwól, aby cała woda z twojej puli trafiła na zimę i nie usuwaj folii. Pusty basen może się zawalić. Odsącz wodę z basenu na własnej działce z trawą. W przypadku odprowadzania wody do strumienia powierzchni, należy to omówić z odpowiednim organem zarządzającym wodą.

SPRAWDŹ WSZYSTKIE SWOJE I WKRĘTY Upewnij się, że wszystkie połączenia konstrukcji pasują do siebie prawidłowo. Upewnij się, że ściana basenu nie ucieka od dolnej szyny Upewnij się, że wszystkie połączenia śrubowe są mocno dokręcone.

Zapomnij odpowiedź

Wszystkie rysy i zardzewiałe powierzchnie należy pokryć powłoką antykorozyjną.

Sprawdź folię

Upewnij się, że górna krawędź folii jest nadal przymocowana do ściany za pomocą plastikowych szyn. Nie usuwaj folii z basenu.

Znajdź częstotliwość

Upewnij się, że folia nie wycieka. Zimą wycieki wody mogą spowodować poważne uszkodzenie basenu.

Akcesoria pływacza

Usuń wszelkie akcesoria basenowe, w tym baseny, z basenu i postępuj zgodnie z instrukcjami dotyczącymi zimowania podczas filtrowania sprzętu. Wyjmij kolektor i wyłóż dyszę na ścianie basenu.



PAMIĘTAJ: Niepoprawne zimowanie spowoduje unieważnienie gwarancji puli. Ostrożnie wypełnij wszystkie instrukcje zimowania.

OSTRZEŻENIE: w okresie zimowym należy uniemożliwić dostęp małym dzieciom i zwierzętom domowym do basenu. Nie przekraczaj basenu na basenie ani nie dostań się do lodu! Może to uszkodzić folię lub spowodować obrażenia.

Rozbiór basenu pływacza

Odzimování basen, więc uruchomienie basenu po zimie, powinno nastąpić w momencie, gdy minimalna temperatura noc w powietrzu już otrzymywać stale poniżej punktu zamarzania, a temperatura wody w basenie wynosi 10-15°. Przygotowanie basenu do nowego sezonu jest proste. Zalecana procedura:

PROSIMY O CZYSZCZENIE PŁYWACZA

WŁĄCZ FILTRACJĘ I OGRZEWANIE SŁONECZNE

DODAJ WODĘ

SPRAWDŹ I MODYFIKUJ (STABILIZUJ) OGRZEWANIE WODY

SPRAWDZ I DOSTOSUJ WARTOŚĆ PH

Realizacja pływania załadunku pływacza

Orlando Premium

BRĄK, ORIENTACJA I ZALECANE WIĘCEJ MATERIAŁÓW

Przed rozpoczęciem prac ziemnych zalecamy dokładne rozważenie basenu, biorąc pod uwagę włączenie basenu do otoczenia, a także koszty wykończenia; orientacja kolektora w odniesieniu do nachylenia terenu, ze względu na łatwość łączenia, filtracji i innych akcesoriów.

Basen Orlando Premium 4,6 x 1,2 - okrąg

Średnica pięty wykopu (minimum) - 490 cm; Orientacyjna ilość betonu na każde 10 cm wysokości obsypu - 0,22 m³; Folia nopowa - przybliżona długość - 15 m.

Basen Orlando Premium 3,66 x 1,20 x 5,49 m - owalny

Rozmiar wykopu wykopu (minimum) - 400 x 583 cm; Orientacyjna ilość betonu na każde 10 cm wysokości obsypu - 0,24 m³; Folia nopowa - przybliżona długość - 17 m.

WAŻNE: Połączenie kolektora, filtracji i podgrzewania wody jest standardem pod ziemią. Konieczne jest zatem zabezpieczenie węży basenowych przed wpływem ciśnienia w glebie. Zalecamy stosowanie **RURY SUSZENIA** o średnicy min. 100 mm i długości odpowiadającej zamierzonemu użyciu (patrz plan basenów i akcesoria na rysunku B-1).

WAŻNE: Podstawowe wymiary basenu służą przede wszystkim do określenia podstawowych wymiarów konstrukcyjnych podczas przygotowywania witryny. Rzeczywiste wymiary basenu wynikają z konstrukcji dolnej i górnej ramy, która jest zaokrąglona zaokrąglonymi prętami i faktycznego wykonania budynku. Planując sąsiadujące budynki, takie jak zadaszenie, scena itp., Należy wziąć pod uwagę rzeczywiste wymiary, a nie wymiary podstawowe.

Wydanie

Wykopu cięcia puli będzie odbywać się albo maszynowo lub ręcznie, tak, że wielkość dnie wykopu na obwodzie co najmniej 15 cm, który jest większy niż dokładnej wielkości basenu. Obszar wokół basenu jest szczególnie potrzebny do celów montażowych.

W przypadku owalnych basenów, wykopy muszą być wykonane tak, aby można było zamontować poprzeczne rozpórki basenu. Wymiary wykopu muszą odpowiadać szkieletowi basenu.

Jeżeli kolektor znajduje się poniżej poziomu gruntu, konieczne jest, aby odpowiednio dopasować kształt wykopu w celu zbudowania wał montażowy dostępu do kolektora (patrz rysunki 6-1 i 6-2). Wał montażowy powinien mieć rozmiar około 35 x 55 cm, aby można go było przykryć standardową płytą o wymiarach 40 x 60 cm. Dlatego wykop dla szybu powinien mieć około 80 cm szerokości, około 50 cm od ściany basenu i wystarczająco głęboko (w zależności od głębokości korpusu basenu). Okrągłych basenów jest użytkownik, przy czym wał jest umieszczony na owalnym basenu wymaga wykopu wału wybranej z wielu pozycji wyłącznie kołowej części puli, które są pokazane na rysunku D-3. W przypadku konstrukcji szybu konieczne będzie również wykopanie (na szerokości wiadra) między przestrzenią kolektora a miejscem filtracji. Zabierz wiertło z filtracji do wału lub z wału filtracyjnego, aby umożliwić odprowadzanie wody z węży podczas zimy. Ćwicz prostopadle do basenu (wałka), aby stworzyć odpowiednie warunki do montażu i demontażu węży basenowych. Zostaw to odstosowane odstosowanie tak, aby możliwe było włożenie węży basenowych do rury odpływowej przed położeniem na dnie wykopu. Nie spuszczać rury odpływowej do wykopu!

Objaśnienia do rysunków 6-1 i 6-2

1 = 2 = wykopu obcasa Korona wykopu 3 = zagęszczona warstwa piasku do 2 cm,

4 = 5 = zaokrąglenia wypełniających geowłókniny mata 6 = folie i ściany basenu,

7 = Skimmer 8 = dysze cofania 9 = górna rama basen , 10 = wygięty arkusz, 11 = betonowy pakiet, 12 = dół dna, 13 = drenaż, 14 = wał murowany, 15 = gleba, 16 =

WAŻNE: Należy sprawdzić poziom wody gruntowej na placu budowy i czy nie zmienia się on w zależności od pory roku. Ważne jest również sklasyfikowanie podglebia basenu, jego wchłanianie (szczególnie w przypadku glinek). Wpływ na stan wód podziemnych będzie również sposobem odprowadzania wody z okolicznych działek w zależności od gleby w czasie sezonu wiosennego lub podczas ulewnych deszczy. **W przypadku niekorzystnych warunków hydrogeologicznych konieczne jest podjęcie odpowiednich działań w celu osuszenia ziemi**, ustalić drenaż z dna basenu lub zbudować basen obok zlewu, gdzie zostanie ona wyposażona w pompy głębinowej z przetłaczniakiem poziomym, tak że woda odprowadzana do kanalizacji lub rurze spustowej.

Wykończenie pracy

Po zakończeniu prac basen musi być całkowicie wypełniony wodą.

Zewnętrzna ochrona ściany basenu - Zainstaluj nop na ścianie wokół basenu. W punkcie kolektora należy odciąć folię. Ten film chroni ścianę basenu przed uszkodzeniami mechanicznymi i zapewnia wentylację wilgoci. **ZAPEWNIENIE STABILNOŚCI KONSTRUKCJI BASENU** - Zagłębiona pula narażona jest na działanie ciśnienia atmosferycznego w otoczeniu, dlatego konieczne jest zwiększenie zewnętrznej sztywności konstrukcji ściany basenu przez pokrycie betonowe. Jeśli basen jest tylko pokryty piaskiem, ziemią lub innym nietwardzonym materiałem, istnieje ryzyko osunięcia się ziemi i zapadnięcia się basenu.

Przykryj basen suchszą mieszanką betonową. Wykonanie wykopu dla pomnożenia puli przez pomnożenie przez odczyt głębokości decymetrowej. Wymieszaj piasek (najlepiej dla rzeki) i cement SPC 325 w stosunku 5 łopatek piaskowych na 1 łopatę

cementową. Dokładnie wymieszaj, a następnie zwilż, aby mieszanina znalazła się w dłoni (nie rozpadła się ani nie popłynęła między palcami). Zalej basen wokół dwóch poziomów. Najpierw około 5 cm poniżej poziomu dyszy powrotnej w tym samym czasie, co dno szybu dla skimmera. Następnego dnia zbuduj sztywne ściany wokół kolektora i dyszy powrotnej (patrz Rysunek 6-2). Górna część wału musi znajdować się około 1-2 cm powyżej górnej części pantografu. Następnie posyp betonową mieszankę wokół basenu do pożądanej wysokości. Zapewnić również drenaż przestrzeni szybowej, aby zapobiec gromadzeniu się wody deszczowej. Po utwardzeniu betonu przeciąć nadmiar folii nopowej.

WAŻNE: Kiedy wykonać prace wykończeniowe takie środki do przestrzeni między ścianą basenu i filmu nie nabijanie się brudu i kamieni wokół ramy zewnętrznej (np chodnikach warstwy docierania.). Na przykład wytwarzanie betonu, za pomocą folii oddzielającej itp. Te zabrudzenia, jeśli mieszczą się między folią nopową a ścianą, mogą powodować wybrzuszenia i ewentualne uszkodzenia ściany.

Uwaga dla owalnego basenu - basen, wzrost Proces technologiczny jest taka sama jak z okrągłym basenem, zalecamy, aby tylko wykonać prosty sposób szalunku w wykopie na zastrzały boczne przy basenie, aby nie dodawać niepotrzebnego zużycia przestrzeń betonu. Zbyły ziemianki po stwardnieniu betonu i deskowania usuwania, przykryć glebę i kompresuj. **Uwaga dla zimowanie pulę** - gdy zimowanie basen do wykorzystania w korek uszczelniający ślepych otworów dysz i powrotu podczas tego okresu utrzymywania poziomu wody pod rozdzielaczem kołnierza, tak że woda nie wpyływają i na wale kolektora.

Regulacja basenu

Wykończenie basenu zależy od wymagań dotyczących jego wyglądu. Podstawowym wymaganiem przy wyborze ostatecznej modyfikacji jest bezpieczeństwo. Wybrana nawierzchnia musi być antypoślizgowa i mrozoodporna. Polecamy na przykład warstwę gwaszu (duże kamienie z piasku prosciutto), blokowanie nawierzchni betonowej lub sztucznego piaskowca.

Ważne informacje dotyczące bezpieczeństwa - Basen, w szczególności wewnętrzny, jest stałym źródłem ryzyka urazu lub utonięcia ludzi i zwierząt w pobliżu. Konieczne jest podjęcie działań zapobiegających przedostawaniu się dzieci i zwierząt do basenu.

Dostęp do basenu musi być zabezpieczony odpowiednimi środkami (ogrodzeniem itp.), Aby zmniejszyć ryzyko utonięcia lub obrażeń osób, zwłaszcza dzieci. Wał na skimmera dla zamkniętych basenach nadaje okładka płyty, która spełnia następujące wymagania: jest to łatwe, aby umożliwić dostęp do kolektora pokrywa do czyszczenia lub do czyszczenia basenu połączenie jest wystarczająco sztywny, aby móc iść dalej.

OSTRZEŻENIE: Aby wymienić pulę, należy usunąć górną ramę puli.

W związku z tym pozostaw ramę górną swobodnie dostępną podczas edycji puli. W obszarze wokół górnej ramy zaleca się zastosowanie rozwiązania umożliwiającego swobodny dostęp do górnej ramy, np. Demontowalne układanie kostek. Nieprzestrzeganie powyższych ostrzeżeń może spowodować, że pula zostanie zmieniona tylko kosztem zniszczenia otaczającej puli.

Kontakt

www.marimex.cz

Centrum obsługi klienta
tel.: 261 222 111

e-mail:
zakaznickecentrum@marimex.cz



Orlando Premium Pool

Assembly instructions



Part 1 – introduction

Before you begin, read all the sections of the manual before you finish. Instructions explain how to install your pool. Simply follow the step-by-step instructions.

WARNING: The use of the swimming pool also includes the observance of the safety rules described in the assembly and use instructions. In order to prevent drowning or other serious injuries, it is worthwhile to prevent unexpected access to the pool for children up to 5 years of age and to keep them constantly supervised during their bathing.

NOTE: The illustrations in this manual may not exactly match your pool. The illustration serves primarily to better understand the text. The manufacturer reserves the right to make changes without prior notice.

IMPORTANT: When constructing a swimming pool, it is necessary to respect the differences between the oval and circular swimming pools. Where there are significant differences, the text indicates whether this is a guideline for an oval or circular pool.

Approximate dimensions and volume of water in the pool - Fig. Pool sealing class: W2.

Read the needle equipment

Before starting the pool construction, prepare the necessary tools and tools. You will need:

- spade, rake, shovel and wheel for soil displacement and sand handling;
- a wooden prism of about 5 x 10 cm with a length greater than half the diameter of the pool, wooden pins, 2.5 x 2.5 cm wooden stakes with a flat top end and a length of about 15 cm, a bag of flour or fine sand etc., a twine, knife, spirit level, band, hammer and nails for measuring and preparing a flat base;
- paving blocks to strengthen the substrate under the pool structure;
- sifted sand for grounding and creating fillet filler;
- cross and flat screwdriver, combination pliers, textile adhesive tape (on carpets) of a width of preferably 50 mm, knife, clothes pegs for pool construction.

NOTE: For wooden posts, we recommend drilling a sufficiently large and deep hole beforehand. Wooden pins can be replaced, for example, by large nails.

Before installing the pool we recommend to build steps. They will be useful during the installation of the swimming pool, when it is necessary to enter and exit the pool over the assembled wall. Instructions on how to build the stairs can be found in their packaging.

Choose you for a building a good day

With the swimming pool, wait for a sunny, windless day. Do not attempt to build a pool behind the wind. Make sure you help at least one adult. Approximate installation time, excluding offshore landscaping, is about 2 hours for circular pools, for oval pools about 4 hours.

Spare parts and service

In case you need advice, service or spare parts, contact your dealer. Use original spare parts for maintenance and repairs.

Warranty conditions

The warranty terms are available on the Marimex CZ, s.r.o. www.marimex.cz

Part 2 – preparation of the station

SELECTION OF THE STATION FOR BUILDING TERRAIN

To select the right place for your pool, take special care:

Select an area of the appropriate dimensions and make it as flat and horizontal as possible.

Choose a sun-dried place with dry and solid soil all day long - do not place a pool on asphalt, gravel, wood, picking, watering, peat mud or overground, such as water tanks, septic tanks, canals,

Check to see if there is a plant that grows through the pool of your pool. If this is the case, it is advisable to sharpen the habitat with the total herbicide (as per the instructions) in good time before starting the fieldwork, or place a black garden foil under the body of the pool.

The sloped areas will need to be adjusted to be horizontal, by digging higher places, not by pouring down the lower places.

Plan the location of the swimming pool so that there is minimal space around the pool for handling during installation and for future use of the swimming pool (at least 1 m).

The swimming pool is designed to be partially embedded into the ground once the conditions for fitting have been met.

Conditions of incorporation:

The swimming pool must be on the terrain, not on the boat.

It is necessary to verify the level of ground water at the site and whether it does not fluctuate depending on the season. It is also important to classify the subsoil of the swimming pool, its absorption (especially for clays). The effect on groundwater status will also be the way of water withdrawal from surrounding plots depending on the soil during the spring melting season or during torrential rains. In case of unfavorable hydrogeological conditions, take appropriate measures to drain the plot, ie. basin drainage from the bottom of the pool or build a sump alongside the pool where a submersible pump with a level switch will be fitted and the water will be drained into the rainfall or sewer.

In particular, it is advisable to address access restrictions in the pool area. The recessed pool is easily accessible for children or animals. In the interest of safety, it is necessary to secure the surroundings of the pool before children and animals enter the pool.





The places which must be leaved

Do not place a pool at any of the following locations:

In proximity to areas and objects that are accessible to children or animals and which can facilitate access to the pool. Otherwise, it is necessary to secure the surroundings of the pool before children and animals enter the pool. On grass, rocks and roots. Grass under the pool foil shakes and stones and roots damage the pool foil. Close to trees and higher shrubs. Leaves and other dirt fall directly into the pool and increase its pollution. Under the electric wires and the clothesline. In places with poor natural water drainage. It may flood the pool area with water. On areas recently treated with petroleum pesticides, chemicals or fertilizers. In this case, it is necessary to use a pool of geotextile.

Plan forward

Will you later add an adjacent platform? Leave space for her.

Know that the fool around you (trees, bushes) rises and the pool can be eclipsed.

IMPORTANT: If a sand filter, heat pump or other electrical equipment around the pool is to be installed, it is necessary to select the location of the pool at the site so that the device (filtering, heat pump, ...) can be installed 3.5 meters from the walls of the pool. At the same time, it is also necessary to take into account the location of the power supply (sockets) within the reach of the power cord of this device.

Sketches of building sites - see. Fig. 01.

A-B-C = poles with a flat upper end

D to K = measuring pins

10 = Pool wall; 11 = Swimming pool axis; 12 = Stakes / Center Stake; 13 = Pool area;

14 = Site area; 15 = Measuring pins; 16 = Base blocks

NOTE: The dimension P may be smaller than specified but sufficient to accommodate the underlying blocks. The distance M must always be greater than half the longer dimension of the underlying block used

In continuous assembly, continue under part 2A or 2B of the instruction

In swimming pool installation, continue to Part 2A for oval pool or 2B for circular pool.

Part 2A – site preparation for the oval pool

IMPORTANT: The area under the pool must meet the following essential conditions:

It must be horizontal, ie. within a tolerance of not more than 2.5 cm to the cross-section of the pool.

It must be provided with a thin layer of sifted sand, ie. (sandeel, hoe, ...) to cover the entire area of the pool with a layer of not more than 2 cm.

It must be compacted, ie. so strong that a person weighing at least 80 kg does not leave a visible trace on the surface.

Click the plate

Take a look at page 4 to prepare your site according to the sketch that matches your pool type.

- Insert two pins [A] and [B] into the ground (Figure 2A-1). These two pins will be on the axis of your pool. The distance between the pins corresponds to the dimension P in the table on page 4 for the respective pool type.
- Consider the end of the string as a pin [A], and on the other end consider a can with sand or lime, flour, etc., which you mark on the ground with a circle. Then do the same at pin [B]. The length of the string corresponds to the dimension S in the table on page 4 for the appropriate pool size. The radius of the circle must be at least 15 cm larger than the radius of the pool front. (Figures 2A-2)
- Connect pins [A] and [B] with a string. Use this string as a guide and mark the axis of the pool.
- Replace both pins with two poles with a flat upper end. Their cross-section should be at least 25 x 25 mm long and at least 15 cm long. Put them in the ground so that their upper surface is level with the ground. (Figures 2A-3)
- Push another ground into the ground with the flat upper end [C] between the first two posts [A] and [B] on the pool line. Inch it so that its upper surface is level with the ground. (Figures 2A-3)
- Align lines with circles to create an oval. Use measuring pins and string as a guide when marking lines (sand, lime, etc.). (Figures 2A-4)
- Mark the rectangles along the two straight sides of the oval (Figures 2A-4). When marking, use measuring pins and string to achieve straight lines. The dimension W is shown in the table on page 4 for the appropriate pool size.

Remove bleach, purpose the purpose

- Carefully remove all debris and plants from the marked area to a depth of 10-15 cm (Figures 2A-5).
- Remove all sticks, stones and roots from the marked area.
- If the pool is to be poured into the ground, excavation work must be done in depth according to a special construction.

Adjust the labeled equipment to be equivalent, water-based and cutting

REMEMBER: Your pool must be horizontal. Take the time to make the substrate perfectly horizontal. The deviation from the horizontal plane must not be greater than 25 mm (Figures 2A-9).

- Push all three poles to the ground level and measure the level with each other. It must be in the horizontal plane.
- Take a 5x10cm square and a length that matches the dimension S in the table on page 4 for the appropriate pool size. Close the nail at one end. Use a long enough nail to keep the prism on the stake when you turn the prism into a circle (Figures 2A-7).
- Drill a hole that is large enough and deep enough to rotate the nail in the center of the posts [A], [B] and [C] (Figures 2A-6). The nail has to be easily pulled out of the stack and at the same time allow free rotation around its axis.
- Now insert the prism through the nail into the stake aperture [A]. Lay the spirit level on the prism and move the prism into the circle around the end of the stake attached to the stack to find elevated locations and recesses (Figures 2A-8).



- **Remove all raised areas with a shovel, hoe or rake. Remember,** your pool must be horizontal at a 25 mm tolerance across the pool (Figures 2A-9). If necessary, dump stakes [A], [B] and [C] deeper.
- **Do not fill the depressions** (Fig. 2A-10 A = Remove, B = Do not fill). Splashing will not create a safe ground for your pool. Small depressions may be filled, but the embankment must be firmly pushed by the rammer. Use sifted sand to balance unevenness. **However, the sand layer must not exceed 2 cm.**
- Pull the 5 x 10 cm prism from the [A] stake and insert it into the second [B] and then into the third stake [C] on the axis line. Repeat steps a. To f. Until the entire oval surface is flat.
- Align the area marked on the side of the oval to the same plane as the oval surface.
- **To ensure the future stability of the pool, the substrate must now be compacted by the rammer.** The unblemished substrate can be squeezed under the pressure of the swimming pool and cause the pool to collapse. Collapse and crumple the resulting recesses and unevennesses.
- Recheck the area of the outer 30 cm oval, where the pool wall and the area next to the straight oval sides will be. Ensure that there are no raised or dropped places. The bottom edge of the pool wall must be horizontal on the ground and there should be no protrusions below.

HELP: Walk around the desktop. No traces can be seen on the correctly compacted surface.

REMEMBER: The outer 30 cm oval should be in the perfect plane (Figures 2A-11).

The bottom edge of the pool wall must be horizontal and must not be underneath. Take the time to be sure that this area is perfectly flat, horizontal and compacted.

Cutting balls

- Depending on the sketch on page 4, apply the check pins to [D], [E], [F], [G], [H], [I], [J], [K]. Distinguish the distances carefully according to the dimensions on the sketch. These measuring pins will help you build the pool base.

AID: You can use long nails instead of wooden pins.

- Pull the string between the [H] and [I] pins, and between the pins [J] and [K].

IMPORTANT: Do not install the underlying blocks as described below if the pool is on a concrete slab. However, we recommend that you draw the pool axis and the position of all measuring pins on the concrete surface according to the relevant dimensional drawing. It will make it easier for you to build the pool base.

Background blocks

The foundation block (concrete paving slab) must be laid under each sloping wall wall in the length of the straight sides of the pool. The underlying blocks should be used as large as 50x50x5 cm or 60x40x5 cm.

- The base blocks under the sloping wall brackets must be positioned so that the distance between the center of the block and the pool wall is about 90 cm.
- Depending on the dimensional sketch of the pool (see page 4), mark the location of the blocks and make trenches. Compress the bottom of the trench. Use a thin layer of sand or finely ground aggregate as a sublayer.

- All underlying blocks must be recessed so that their upper surfaces are flush with the compacted bottom of the pool.
- Using a spirit level, make sure that the underlying blocks are perfectly level and level with the ground (Figure 2A-12 A = Putting layer at the bottom of the trench, B = Base block, C = Excavation). With spirit level on a 5x10 cm prism, make sure that the top surfaces of the adjacent base blocks are in one plane. After all the blocks have been laid, sand them with sand or crushed aggregate (Fig. 2A-13 A = Obsyp). Compress the dump.
- To increase the stiffness of the substrate, the substrate can be used place the blocks under sloping struts in the concrete laying layer. The excavation must be roughly twice deeper than the thickness of the paving block used and about 5 cm wider than the block on each side. Use concretes for both the laying layer and the obsyp.

IMPORTANT: Level the base blocks to the plane between them as described in step

- Before the concrete hardens. Before continuing to build the pool, wait until the concrete has become sufficiently stiff.
- Remove all measuring pins. Keep the poles in place to check the dimensions during construction.

WARNING: Ensure adequate drainage of the area around the pool to avoid abstraction.

Continue in mounting in part 3A of the instruction

Part 2B – Preparation of the base for the circular swimming pool



IMPORTANT: The area under the pool must meet the following essential conditions:

It must be horizontal, ie. within a tolerance of not more than 2.5 cm to the transverse dimension of the pool.

It must be provided with a thin layer of sifted sand, ie. (sandeel, hoe, ...) to cover the entire area of the pool with a layer of not more than 2 cm.

It must be compacted, ie. so strong that a person weighing at least 80 kg does not leave a visible trace on the surface.

Click the plate

- Push the pin into the intended center of the pool (Figure 2B-1).
- Think of one end of a string as a pin, and on the other end, consider a can with sand or lime, flour, etc., which is marked on the ground by a circle. The radius of the circle will be 15 cm larger than the radius of the pool (Figure 2B-2). The length of the string and prism is 250 cm for a 4.6 m diameter swimming pool.

Remove dry

- Carefully remove all debris and plants from the marked area to a depth of 10-15 cm (Figure 2B-3).
- Remove all sticks, stones and roots from the marked area.
- If the pool is to be poured into the ground, excavation work must be done in depth according to a special construction.





Adjust the selected field to be equivalent, water and solid

REMEMBER: Your pool must be perfectly horizontal.

Take time to have the background perfectly horizontal. The deviation from the horizontal plane must not be greater than 25 mm (Figure 2B-6).

- Replace the pin with a flat top end with a cross section of approximately 25x25 mm and a length of approximately 15 cm. Push it into the ground so that its upper surface is level with the ground.
- Take a 5x10 cm cross section and a length corresponding to the size of the pool (see table above). Close the nail at one end. Use a sufficiently long nail to keep the prism on the stake when you turn the prism in a circle (Figure 2B-4).
- Drill a hole in the center of the stack, large enough and deep to allow the nail to rotate. The nail has to be easily pulled out of the stack and at the same time allow free rotation around its axis.
- Now insert the prism through the nail into the stake opening. Lay the spirit level on the prism and slide the prism into the circle around the end attached to the stake to find elevated places and recesses (Figure 2B-5).
- **Remove all raised areas with a shovel, hoe or rake. Remember,** your pool must be horizontal at 25 mm across the pool (Figure 2B-6).
- **Do not fill the wells** (Fig. 2B-7 A = Remove, B = Do not fill). Splashing will not create a safe ground for your pool. Small depressions may be filled, but the embankment must be firmly pushed by the rammer. Use sifted sand to balance unevenness. **However, the sand layer must not exceed 2 cm.**
- **To ensure the future stability of the pool, the substrate must now be compacted by the rammer.** The unblemished substrate can be squeezed under the pressure of the swimming pool and cause the pool to collapse. Collapse and crumple the resulting recesses and unevennesses.

AID: Go through the desktop. No traces can be seen on the correctly compacted surface.

REMEMBER: The outer circle of 30 cm must be in perfect plane (Figure 2B-8). **The bottom edge of the pool wall must be horizontal and must not be below** prolaps. Take the time to make sure that this area is perfectly planar and horizontal.

Continue in mounting in accordance with part 3B of the instruction



Part 3A – Installation of the side support of the oval swimming pool

Prepare belts

- Remove the contents of the box box. Unfold the belts [8] and lay them flat. Gently align all folds and bends.
- Lay the strips [8] parallel to each other so that the ends of the belts lie on the surface of the underlying blocks (Figure 3A-1). The end of the strip must be at least 15 cm from the end of the block (Figure 3A-2 A = Base Block).
- Attach the sloping support [16] at both ends [8] to the position shown in Figure 3A-3. Attach it to the four screws [21] and nuts [10]. The screw heads must be at the **bottom**. Tighten the connections firmly.

- Ensure that the straps are **parallel and level**. The distance between the belts corresponds to the dimension N in the table on page 4 for the respective pool size.

Refit the rear plates and collections

- Using a straight edge (you can use a heel plate), align the area on which the base plate is to lie.
- Compact the surface, and then compress it again and compact it again. The surface must be perfectly flat.
- Lift the belt [8] slightly and insert the 4 screws [21] into the holes in the belt (Fig. 3A-4).
- Attach the heel plate [11], the bowl [23] to the bolts and screw and tighten the nuts [10] (Figures 3A-4 and 3A-5).
- Attach the column [9] to the bowl [23] and fasten both parts with bolts [21] and nuts [10] (Fig. 3A-6).
- Make sure that a posture of approx. 2 mm (Fig. 3A-7) is left below the side edge of the post after mounting the post.
- Tighten the screw connections firmly.
- Repeat steps a. - g for all columns.

Remove screws

- Insert the bolts into the holes in the post [9] by sliding the bolt [15]. First place the strut in the horizontal position (Fig. 3A-8) and slide it into the post. Then push the joint upward and lower the other end to the ground (Figures 3A-9 and 3A-10).

VERY IMPORTANT: Secure the upward pressure upward on the post joint and the sloping struts for the entire length of time you fold the opposite end of the inclined strut to the ground.

- Align an oblique strut [15] with holes in the sloping clamp [16] attached to the end of the belt [8] in one of the holes at the lower end. With such flat holes, slide the two long screws [26] (Figures 3A-11). Screw the nuts [10] onto the screws and tighten the couplings, but do not strain to avoid deformation of the parts.
- Ensure that when installing inclined struts, do not release the locks in the junction of the post

[9] and inclined struts [15].

Identify lower pads

The 3,7x5,5m oval pool includes 4 13-A rails and 6 circular rails 13.

NOTE: The use of the rails follows from the picture: Type 13-A - bar for the transition part, type 13 - bar for the circular part, type 13-C - bar between struts.

Put the lower cylinder C

- Some pools are equipped with a reinforcement (Figures 3A-13). In this case, slide the brace into the center of the C-bar (Fig. 3A-14).
- Insert a C-shaped curved bar between neighboring posts (Figures 3A-15). Place it exactly as shown in Figure 3A-20, ie with the groove up and inward of the pool and the top edge into the notch of the post.



Adjust the distance between the column and their position

- In the case of a multi-lane pool, draw a string between the check pins [D] and [E], [F] and [G].
- Now, with the help of measuring pins, straighten the strips so they are perpendicular to the pool axis and the pillars so that they stand at the same distance from the axis.

Adjust the base under front sheets

- Make sure the base plate is really horizontal. If it is not, align the substrate.
 - Place sand, sandy soil or similar material on the bottom plate and fill the open openings of the base plate adjacent to the ground (Figures 3A-16). This prevents the sinks in the vicinity of the foot sheet from being created after the water has been poured into the pool.
 - Repeat steps Ad and a to b for all heeling plates.
- RECOMMENDATION:** After filling open openings on the sides of the base plates, we recommend placing a piece of solid plastic film (about 40 x 40 cm) through these holes. This film will prevent further material from getting holes under the heel plates and preventing the formation of protrusions in these places.

Return type transition types A

- Insert the type A strips into the outer notch of the outer posts (Figures 3A-17, 3A-18, 3A-19 and 3A-20). Fit them exactly as shown in Figure 3A-20, ie with the groove up and inward of the pool and the top edge into the notch of the post.

Remove base plates and lower tolerances on the longliner frames

- Replace the connector [2] at the opposite ends of the Type A [13] bar (Figures 3A-21, 3A-22 and 3A-23).
- Then install the remaining lower rails and connectors. Place a gap of 55 mm between the ends of the slots in the connectors (Fig. 3A-24).
- Create a semicircle at both ends of the pool (Figure 3-25).
- Make sure that the connectors are at the correct distance from stacks (A) and (B).

Discover fine piece

- Layer of not **more than 2 cm of finely sanded sand** is applied over the entire base of the pool to compensate for the pool's inner surface, to cover the transverse bands and to cover the base plates (Figures 3A-25). **Do not put sand near the bottom rails**, it could get into the groove of the rails. Leave a 10 to 15 cm wide strip around the lower sanding bars. Align them so that the layer is flat and smooth. Use rake for that. The area may fall to the center of the pool.

NOTE: A stronger layer of sand may adversely affect the stability of the pool in the future.

- Approximately 1.0 - 2.0 m³ of sand streaked to the pool area according to the pool size. You will need it to create a filler fill (see Section 4, Section 6, Shape Fill Filler).

NOTE: When handling sand, be careful not to damage the bottom frame or sanding it.

Remove cutting rods

- Remove all check pins

Access to part 4 of the instruction

Part 3B – Mounting of the circular base

Create the lower frame of the pool

Gradually connect the arcuate rails [3] with the connecting pins [2] and place them around the perimeter of the pool (see Fig. 3-1).

NOTE: The supplied connecting spindles [2] are in two versions - the spikes without longitudinal cutting are designed for the lower frame, with a longitudinal section (flexible) for the upper frame.

Bind the strips as far as possible, leave the last bar uncovered, because adjusting the length of the bar will be necessary after the pool is placed. Make sure that the lower frame is actually a circle by measuring the distance from the center pin.

Discover fine piece

Apply a layer of not more than 2 cm of fine sand, preferably stucco, for easy alignment of minor terrain unevenness (see Figure 3-2) over the entire pool base area (excluding the outer 30 cm circle). Do not put sand near the lower rails, it could get into the groove of the rails and then disable the wall. Leave about 15 cm wide strip around the lower rails

without sand. Align the surface with the rakes so that the layer is flat and smooth.

NOTE: A stronger layer of sand may adversely affect the stability of the pool in the future.

Spread about 0.2 - 0.3 m³ of sifted sand to the pool area according to the pool size. You will need it to create a filler fill (see the "Create fillet" chapter).

NOTE: When handling sand, be careful not to damage the bottom frame or sanding it.

Part 4 – Mounting the wall and foil wall

Read the wall of the swimming pool

- Wait for a quiet sunny day. Do not try to build the pool wall behind the wind. Ensure the assistance of at least one adult.
- Unpack the curved wall of the pool and place it in the center of the pool on a piece of plywood (Figure 4-1). The overhead holes for the dirt collector must be at the top of the wall.
- Unpack and divide the longitudinally cut tubes [14] according to point 2 - Oval Pool Upper Tube Identification.

IMPORTANT: Make sure to find out where the openings for the dirt collector are located before unfurling the wall. If they are at the beginning of the wall, as shown in Figure 4-2, everything is fine and you can unfold the wall as shown. If this is not the case, the wall has been rolled in the opposite direction. In that case, unfold the wall in the opposite direction to that shown in Figure 4-2, in the clockwise direction.



- Start unfurling the wall while inserting its lower edge into the arc lower bar. The openings for the dirt collector and return nozzle must be in the place where the filtering device is located.
- Continue around the entire base until the entire wall is deployed and placed in the lower frame.

IMPORTANT: For an oval pool, the beginning of the wall must not be at the side support but only in one of the connectors in the semi-circular pool head. Unfold the wall and attach it with longitudinally cut tubes - Table 2, Figures 4-5. Between each tube, leave a gap of about 1 cm. Continue around the entire base when the entire wall is unfolded, nestled in the lower rails and fitted with pipes that are long cut.

Identify the oval potential upper tube

The 3,7x5,5m oval pool contains 4 14-A tubes and 6 circular tubes - 14.

Connection of upper tubes in the oval swimming pool

- Align the parts of the longitudinally cut tubes [14] at the top of the pool wall with the couplings of the tube [12] (Figures 4-5).

In places where there are pillars with an inclined oval pool, leave a gap of about 10 cm between the tubes [14] and connect the tube parts [14] with a plastic insert [22] (Figures 4-6).

AID: Using a piece of textile adhesive tape, attach each top of the post [9] to the wall. You will temporarily secure the wall against collapse until you mount it to the posts.

AID: Using a piece of textile adhesive tape, attach each tube coupler [12] to the wall. During the installation of the foil there will be no undesirable removal of the tubes from the wall.

Bind the ends of the pool to the pool

Align the openings at both ends of the pool wall (Figures 4-7).

TOOL: Slide the screwdriver with two opposing holes to make it easier to compare the end of the wall. To get holes against each other, make a circle forming the pool wall bigger or smaller by gripping the foot of the base plate out or into the center of the circle.

Now measure the last free bottom bar and shorten it to the required length. Close the lower frame by joining the shortened lower bar with the rest of the frame using the connecting pins.

Connect the ends of the pool wall (see Figures 4-8). With each pair of holes aligned inside the pool, screw [A], attach the lower part of the joint cover [C] and screw the nut [B]. Screw heads are inside the pool and all the nuts are outside the pool. The oval pool is not a cover strip (C). First, the joints are tangled. Finally, when all the connections are in place, tighten the tool firmly. Cover the overlapping ends of the sutures and screw heads on the inside of the pool wall by gluing them with adhesive tape (Figures 4-9), preferably textile.

Attach the top part [D] to the lower part of the cover. It does not apply to the oval pool.

Note for circular pool: The cover bar of the joint [C + D] serves to cover the visible part of the wall joint, ie the parts above the ground. In the case of partial pooling, it is advisable to shorten the cover strip accordingly with the iron saw and use it only

for this visible part of the joint. After installing the wall and measuring the circularity of the pool, be sure to remove the center pin.

AID: We recommend using the assembled pool stairs to climb and enter the pool.

Check whether the wall of swimming pool water in water treatment plants

- Use a tensioned string with a suspended level (Figure 4-10) to check if the opposed upper edges of the pool wall are in one plane. Check the wall in several different directions. The wall must stand on a horizontal plane. If the deviation from the horizontal is more than 25 mm in length of the pool diameter (Figures 4-11), then put the wall aside and re-align the pool base to the horizontal.

WARNING: A non-horizontal pool is dangerous and may collapse.

Create cut float

Use a slashed sand to form a rounded filler panel about 20 cm wide and 20 cm high at the bottom of the wall across the entire perimeter of the pool. Shape the curve and firmly snap its shape (Figures 4-12).

IMPORTANT: For an oval pool - In the place of a pillar with an oblique strut on the oval pool, the size of the fillet should be adjusted as shown in Figure 4-13. At the same time, make sure that the heel plate is covered with about 2 cm of compacted sand. The heel profile must not protrude from the floor surface.

Now smooth the surface of the floor. Take care of smooth surface transitions.

Lay the bottom of the pool on the bottom of the geotextile to protect the pool against mechanical damage. Install the pool pad as soon as you've assembled the pool wall and made an inside fillet of shredded sand. Unpack the base at the bottom of the pool, center and align any storages. A few centimeters above the filler pad cut off the pad. Take care not to get stones or other sharp objects on top of the mat (Figure 4-131 - A = fillet filler, B = washer)

Follow the foil on its place

NOTE: If you will use the filtration equipment together with the pool, it will be necessary to perform a part of the installation of the surface dirt collector before installing the film. Please read and follow the instructions for installing the collector. Open the cardboard box. **Do not** use anything sharp to open the box.

Unpack and unfold the foil and spread it in the sun to warm it up. Check the entire foil surface and all seams if they are not leaking.

Spread the foil in the pool so that the seams face up. The arched seam is to be in the middle of the fillet fillet fillet. The other seams will form lines across the bottom of the pool (Figures 4-14 and 4-15).

Smooth the wrinkles of the foil at the bottom of the pool.

Save the foil on its place

Drag the foil over the edge of the pool wall and secure it securely with a few plastic clamps (Figures 4-16). Leave the foil for free. **Do not** turn the foil too much.

Start swimming pool with water. As the pool fills up, smooth out all the wrinkles on the foil to smooth out the center of the pool in circles towards the wall. You can help with a soft brush. Never push the foil over too much force and do not pull on it. Proceed quickly because a few centimeters of water can press the foil against



the substrate so that it can not be moved without damage. Make sure that the arched seam remains approximately in the middle of the fillet (see Figures 4-15). After smoothing the floor, continue swimming the pool and gradually smooth the foil on the wall. Ensure that the foil is not tightened and that there is no air gap. Gradually remove the plastic clamping strips at the top of the wall, **always just one piece** and smooth the wrinkles on the foil. On the smoothed part, put the plastic clamping strips in close-up (Figures 4-18). After all the wrinkles have been wiped off, cut off the overlapping portion of the last plastic bar so that its end is tightly seated on the following bar (Figure 4-19).

FOR CIRCULAR POOL: Now press the plastic bar [4] on the clamping bar. Use a pair of flexible coupling pins [2] to connect another plastic strip [4] and follow the entire circumference of the pool. (see Fig. 4-20). To shorten the last plastic strip, connect it to the rest of the upper frame using a pair of connecting pins (see Figure 4-20).

NOTE: The supplied coupling pins [2] are in two guides - the pins without longitudinal cut are designed for the lower frame, the longitudinal section pins (elastic) for the upper frame.

NOTE: The slight ripple of the foil during installation is natural. It is caused by the will of the vinyl material, which protects the film when it shrinks.

NOTE: The film is not a structural element of the pool. Its main function is to prevent water from leaking out of the pool. The water pressure is held by the walls and the construction elements of the pool. The film must adhere properly to the ground, the filler filler and the pool wall, never carry the weight of water that could damage it.



Part 5 – Installation of upper bars and collars at the oval pool

Identify upper leaves

The 3,7x5,5m oval pool consists of 4 6-A strips and 6 bars 6.

Continue to fill the swimming pool

a. Continue filling your pool with water while installing the top frame and the vertical pillars of the pool.

Remove written collections and upper leaves

Attach the metal plate [17] to the upper end of the column with the inclined strut [9] of the oval pool and the wall [30]. Align the holes in the plate and the post with one another and screw both parts together with a pair of self-tapping screws [3] (Figure 5-2).

On the metal plate [17], slide the upper rails from both sides (Fig 5-3) according to the type of oval pool (Fig 5-3).

Apply and align the bottom of one vertical post [1] in the round part of the pool with the retaining part of one connector [2] (Figures 5-4). The connector tab of the connector must be outside the vertical post.

Align the bolt hole in the post and the bolt hole in the flap and attach the column with the self-tapping screw [3] (Figures 5-4).

Place the upper clutch [4] on the top edge of the pool wall so that the flap of the upper clutch catch part is outside the pool (Figure 5-5).

Insert one end of the upper bar [6] into the top clutch [4]. Align the bolt hole in the flap and the bolt hole near the top of the vertical post [1]. The flap of the upper clutch attachment must be outside the vertical post. The post must be in the vertical position.

Fasten the upper clutch to the vertical post with one self-tapping screw [3]. The pillar will need to be pressed firmly (Figure 5-6).

Repeat the steps for each vertical post along the perimeter of the pool wall.

AID: Use grooving on the pool wall to check the vertical posture.

Finally, in the case of an oval pool, attach a plastic decorative cap [18] to the metal plates [17]. Apply the cover using the procedure shown in Figure 5-7. Attach the cover with screw [19] (fig 5-8).

NOTE: The self-tapping screws [19] are 25 mm long, making it different from the other self-tapping screws supplied with the fasteners. Only these screws can be used to attach the cap.

Do not warm samolepk

- Stick a warning sticker near the place where you enter or exit the pool. It must be remembered that the pool is not too deep to jump safely; there is a risk of injury.

Complete filling the swimming pool

Fill the pool with water up to 5 cm below the lowest hole in the pool wall. Then follow the instructions for mounting your dirt collector.

IMPORTANT: The pool may bulge or move a little while filling with water. That's normal.

Attach the filter device to the mounted collector according to the relevant instructions.

Fill the water up to the level of the center of the header flange and perform the initial disinfection of the water. This makes your pool ready for use.

Safety rules

Your pool contains plenty of water and is deep enough to pose a significant risk to life and health if the following safety rules are not strictly observed. Those who use the pool for the first time have the greatest risk of injury. Ensure everyone knows the security rules before they enter the pool.

Banning Jumping to the Pool or Jumping Jumping - The top of your pool wall is not a footbridge and must not be used to jump into a pool or jump dive. Do not jump into the pool or jump dive in the pool from the steps or top of the pool wall. Jumping jumping or jumping into the pool can result in serious injury or death by drowning.

Never use the pool alone - Never allow the pool to be used unattended by at least one person who does not belong to the bather. There must always be someone who can help in case of danger.

Never leave children unattended - Never leave the child alone or unattended in the pool or near the pool - for one second.

No "brajgl" - Do not let the "roar" in the pool or around your pool. Surfaces can slip and become dangerous when wet. Movement on the top of the pool is not allowed.

At night, illuminate the pool - If the pool is used after dusk, adequate lighting must



be provided. Swimming pool lighting must be sufficient to assess the depth of the pool and to see all the elements in and around the pool. Consult a specialist for lighting.

Restrict access to the pool - Do not keep chairs or other furniture next to the pool that the child could use to get into the pool. Steps must be removed whenever the pool is unattended. A fence around the pool and a lockable gate are highly recommended. Some legislation may require them.

No alcohol or drugs - Drinking alcohol or drugs is incompatible with pool activities. Persons who have drunk alcohol or have drunk any drug should not be put into the pool and should be carefully observed when in the adjacent areas.

Keep Your Pool Clean and Healthy - The pool water must be regularly filtered and chemically treated to make it healthier. Use a suitable filter unit to remove scattered particles and appropriate pool chemicals according to their instructions to destroy harmful bacteria and prevent algae formation. Remember that water is a serious health risk.

WARNING: Do not modify the pool or make any interventions in the construction of the assembled and filled pool. This may result in a pool breakdown or serious injury.

Maintenance of a swimming pool

WARNING: Concentrated chlorine can damage the swimming pool and metal pool parts. Immediately brush any spatter.

Foil

Check the film regularly if it is not leaking. Blowing the foil causes a drop in water level, which can cause damage to the pool or filter unit. Smaller film repairs can be done with a foil repair kit. Greater damage needs to be addressed by replacing the film with a new one. Clean the foil with a special product. Do not use any abrasives or solvents. Long-term water leakage through the pool foil may corrode the inside of the pool wall. If there is a leakage of water, check to see if the film has been damaged. If so, correct the leakage site and check the inner surface of the pool wall for the next time (for example when swimming the pool) to ensure that it does not get damaged. Treat and treat the damaged area with a suitable anti-corrosion coating.

The outer wall of swimming pool

Keep the pool wall clean. Wash with a faint soapy solution. Do not use abrasives, solvents or cleaning powders. Immediately remove any spilled pool chemicals. Apply all exposed screw heads and nuts to colorless outdoor varnish. Regularly check all metal parts for rusting, at least once a season. All grooves and rusted surfaces on metal parts should be treated with a suitable anti-corrosion paint - follow the instructions on the can with paint

REMEMBER: All rusting surfaces on the pool wall must be painted in an anti-corrosion coating on time. A strongly rusted pool may collapse.

Pay special attention to all leaks around the collector and return nozzles. Leaks must be removed immediately.

Recovery of swimming pool

At the end of the bathing season, follow the instructions below to make your pool ready for the winter. At the same time, it is important to carry out regular care of the pool water, including filtration, until the moment of wintering. Valid: well-kept pool - easy pool opening in the spring.

REMOVE THE WATER LEVEL IN THE SWIMMING POOL - First adjust the pH and concentration of the disinfectant (eg chlorine) in the pool water to the correct level. Clean bottom and water level from dirt. Reduce the water level in your pool to about 10 cm below the return nozzle. When using a return nozzle plug, 10 cm below the bottom edge of the dirt collector. The deposits on the pool wall at the original level must be removed with a cleaning agent before drying. Treat the remaining water with a suitable wintering aid (Aquamar Zazimovač). Warning: Do not let all the water from your pool go to winter and do not remove the foil. An empty pool could collapse. Drain pool water on your own plot of grass. In case of discharging water into the surface stream, this must be discussed with the relevant water management authority.

CHECK ALL SWINGS AND SCREWS Make sure all the joints of the construction fit into each other correctly. Ensure that the pool wall has not escaped from the bottom rail. Ensure that all screw connections are firmly tightened.

Prevent the response

Apply all scratches and rusted surfaces with an anticorrosive coating.

Check the foil

Make sure that the top of the foil is still attached to the wall with plastic rails. Do not remove the foil from the pool.

Find frequency

Make sure the foil is not leaking. In winter, water leakage can cause serious damage to your pool.

Accessories of a swimming pool

Remove any pool accessories, including swimming pools, from the pool. Follow the instructions for wintering when filtering your gear. Remove the collector and return nozzle on the pool wall.

REMEMBER: Incorrect wintering will invalidate the pool guarantee. Carefully complete all the wintering instructions.

WARNING: Prevent access to small children and pets to the pool during winter. Do not cross the pool on the pool or get into the ice! This may damage the foil or cause injury.

Demolition of a swimming pool

Swimming pool hibernation, ie putting the pool into operation after winter, should take place when the minimum night air temperatures are no longer consistently below freezing and the pool temperature is between 10 and 15 degrees. Preparing the pool for the new season is simple. Recommended Action:

PLEASE CLEAN THE SWIMMING POOL
SWITCH THE FILTRATION AND SOLAR HEAT



ADD WATER
CHECK AND MODIFY (STABILIZE) WATER HEAT
CHECK AND ADJUST PH VALUE

Implementation of the swimming for the loading of Orlando Premium swimming pool

MISSING, ORIENTATION AND RECOMMENDED MORE MATERIAL

Before commencing excavation work, we recommend careful consideration of the swimming pool taking into account the incorporation of the pool into the surroundings and also the finishing costs; the orientation of the collector with regard to the slope of the terrain, for the sake of ease of pooling, filtration and other accessories.

Swimming pool Orlando Premium 4.6 x 1.2 - circle

Diameter of trench heel (minimum) - 490 cm; Indicative amount of concrete for every 10 cm of obsyp height - 0.22m³; Nopic foil - approximate length - 15 m.

Orlando Premium Pool 3,66 x 1,20 x 5,49 m - oval

Excavation trench size (minimum) - 400 x 583 cm; Indicative amount of concrete for every 10 cm of obsyp height - 0.24m³; Nopic foil - approximate length - 17 m.

IMPORTANT: The collector, filtration and water heating connection is standard under the ground. It is therefore necessary to protect the pool hoses from the pressure of the soil. We recommend using a **DRYING TUBE** with a diameter of min. 100mm and the length corresponding to the intended use (see pool layout and accessories in Figure B-1).

IMPORTANT: The basic dimensions of the pool serve primarily to determine the basic construction dimensions in the preparation of the site. The actual dimensions of the pool are given by the structure of the lower and upper frame, which is rounded by rounded bars and the actual construction. When planning adjacent buildings, such as roofing, stage, etc., it is necessary to take into account the actual dimensions, not the basic dimensions.

Excavation

Excavation for the pool body should be done either mechanically or manually, and so that the heel tread dimension is at least 15 cm larger by the circumference than the exact size of the pool. The area around the pool is especially necessary for mounting purposes.

For oval swimming pools, excavation must be done so that the transverse struts of the pool can be installed. The dimensions of the trench must correspond to the sketch of the pool.

If the collector is located below the ground level, the trench shape needs to be adjusted accordingly in order to build an assembly shaft to access the collector (see Figures 6-1 and 6-2). The mounting shaft should be about 35 x 55 cm in size so that it can be covered with a 40 x 60 cm standardized board. Therefore, the excavation for the shaft should be about 80 cm wide, about 50 cm from the pool wall and deep enough (depending on the depth of the pool body). For circular pools, it is necessary for the user to place the shaft in the oval pools to select the shaft excavation from several locations exclusively in the circular part of the pool, which are shown

in Figure D-3. In the case of the construction of the shaft, it will also be necessary to excavate (in the width of the bucket) between the collector space and the location of the filtration. Take the drill from the filtration to the shaft or from the filtration shaft to allow water to drain from the hoses during winter. Exercise perpendicular to the pool (shaft) to create the right conditions for the assembly and dismantling of pool hoses. Leave this excavation exposed so that it is possible to insert the pool hoses into the drainage pipe before laying on the bottom of the trench. Do not drain the drain pipe into the excavation!

Explanations to Figures 6-1 and 6-2

1 = Path of excavation, 2 = Trenching trench, 3 = Compacted sand layer up to 2 cm, 4 = Fill filler, 5 = Geotextile pad, 6 = Pool foil and wall, 7 = Skimmer, 8 = , 10 = bent sheet, 11 = concrete bundle, 12 = shaft bottom, 13 = drainage pipe, 14 = masonry shaft, 15 = soil, 16 =

IMPORTANT: It is necessary to check the ground water level at the building site and whether it does not fluctuate depending on the season. It is also important to classify the subsoil of the swimming pool, its absorption (especially with regard to clays). The effect on groundwater status will also be the way of water withdrawal from surrounding plots depending on the soil during the spring melting season or during torrential rains. **In the case of unfavorable hydrogeological conditions**, it is necessary to take appropriate measures to drain the land, basin drainage from the bottom of the pool or build a sump alongside the pool where a submersible pump with a level switch will be fitted and the water will be drained into the rainfall or sewer.

Finishing job

When finishing works, the pool must be fully filled with water.

Exterior protection of the pool wall - Install a nop to the wall around the pool.

At the point of the collector, the foil should be cut off. This film protects the pool wall against mechanical damage and provides moisture ventilation. **ENSURING THE STABILITY OF THE POOL CONSTRUCTION** - The recessed pool is exposed to ambient soil pressure and therefore it is necessary to increase the outer stiffness of the pool wall construction by concrete coverings. If the pool is only covered with sand, soil or other unpaved material, there is a risk of landslide and pool collapse. Cover the pool with a drier concrete mix. Realization of the excavation pit for multiplying the pool by multiplying it by the decimetre depth reading. Mix sand (best for river) and SPC 325 cement in a ratio of 5 sand shovels per 1 cement shovel. Mix thoroughly dry and then moisten so that the mixture clutched together in the palm of your hand (it did not fall apart or flow between your fingers). Splash the pool around the two levels. First, about 5 cm below the level of the return nozzle at the same time as the bottom of the shaft for the skimmer. Next day, build a shaft of burned bricks around the collector and the return nozzle (see Figure 6-2). The top of the shaft must be about 1-2 cm above the top of the pantograph. Then sprinkle the concrete mix around the pool to your desired height. Ensure also drainage of the shaft space to prevent rainwater accumulation. After curing the concrete, cut the excess nopic foil.

IMPORTANT: When finishing the work, make sure that no dirt or stones from the outside of the surrounding frame (eg from the laying layer for the interlocking pavement) can get into the space between the pool wall and the nopic foil. E.g. ma-



king concrete, using a separating foil, etc. These dirt, if they fit between the nopic foil and the wall, can cause bulging and possible wall damage.

Note for the oval pool - The process of pooling is the same as for the swimming pool, it is only advisable to simply form the formwork in the excavation area for the side struts of the pool to avoid unnecessary consumption of concrete. The remaining excavation area, after hardening of the concrete and removal of the formwork, and compress. **Note for swimming pool wintering** - When pooling the pool, it is necessary to use a plug to blind the nozzle opening and during this period keep the water level below the collector flange so that the water can not flow through the collector into the shaft.

Adjustment of swimming pool

The finishing of the pool area depends on your requirements for its appearance. The basic requirement when choosing the final modification is safety. The selected pavement or treatment must be non-slip and frost-resistant. We recommend, for example, a layer of gouache (large stones from prosciutto sand), lock concrete pavement or artificial sandstone.

Important Safety Notice - The swimming pool, especially recessed, is a permanent source of the risk of injury or drowning for people and animals in the vicinity. It is necessary to take such measures so that children and animals can not reach the pool.

Access to the pool must be secured by appropriate means (fence, etc.) to reduce the risk of drowning or injury to persons, especially children.

Shield the shaft around the pool collector with a suitable board that meets the following requirements: it is light enough to allow access to the lid of the pantry for cleaning or connecting the pool vacuum cleaner, it is strong enough to be walked on.

WARNING: To replace the pool, the upper frame of the pool will need to be removed.

Therefore, leave the top frame freely accessible when editing the pool. In the area around the top frame, it is recommended to use a solution allowing free access to the top frame, eg dismountable interlocking paving. Failure to comply with the above warnings may result in the pool being changed only at the cost of damaging the surrounding pool.

Contact

www.marimex.cz

Custom Centre
tel.: 261 222 111

e-mail:
zakaznickecentrum@marimex.cz

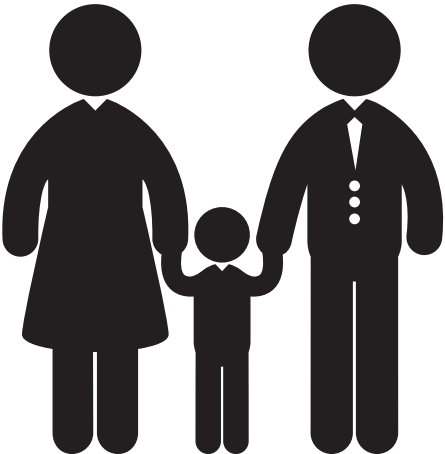

Orlando Premium Pool

Telepítési utasítások



Rész – bevezetés

Mielőtt elkezdené, olvassa el a kézikönyv összes részét. Az utasítások leírják a medence telepítésének módját. Egyszerűen kövesse a lépésenkénti utasításokat.

FIGYELEM: A medence használata magában foglalja az összeszerelésben és a használati utasításban leírt biztonsági szabályok betartását is. A fulladás vagy egyéb súlyos sérülések elkerülése érdekében érdemes megakadályozni, hogy a medencék váratlanul elérhessék az 5 évesnél fiatalabb gyermekeket, és folyamatosan felügyeljék őket a fürdés során.

MEGJEGYZÉS: A kézikönyv illusztrációi nem feltétlenül egyeznek a medencével. Az ábra elsősorban a szöveg jobb megértését szolgálja. A gyártó fenntartja magának a jogot, hogy előzetes értesítés nélkül változtasson.

FONTOS: Úszómedence kialakításakor tiszteletben kell tartani az ovális és kör alakú medencék közötti különbségeket. Ahol jelentős különbségek vannak, a szöveg jelzi, hogy ez egy irányzat az ovális vagy kör alakú medencéhez.

A medencében lévő víz hozzávetőleges méretei és térfogata - Obr.0. Medence tömitési osztály: W2.

Olvassa el a túlszerkezeteket

A medence építésének megkezdése előtt készítse elő a szükséges eszközöket és eszközöket. Szükséged lesz:

ásó, ásó, gereblye, lapát és kerék talajtöréshez és homok kezeléséhez;
fa blokk körülbelül 5 x 10 cm, hossza nagyobb, mint a fele a medence, fa csapok, körülbelül 2,5 x 2,5 cm-es, lapos felső vége és a hossza körülbelül 15 cm, a táskák a liszttel vagy finom homok, stb, egy labda zsinor, kés, szeszes szint, sáv, kalapács és körmök lapos alap méréséhez és elkészítéséhez;

padlóburkoló blokkok az aljzat megerősítésére a medence szerkezete alatt;
szitált homok földeléshez és filé töltet készítéséhez;

kereszt- és lapos csavarhúzó, kombinált fogó, előnyösen 50 mm szélességű textil ragasztószalag (szőnyegen), kés, a medenceépítéshez használt ruhák.

MEGJEGYZÉS: A fadóbozoknál javasoljuk, hogy előzetesen fúrjon egy megfelelően nagy és mély lyukat. A fából készült csapok helyettesíthetők például nagy körmök. Mielőtt telepítené a medencét, javasoljuk lépések készítését. A medence felállításkor hasznosak lesznek, amikor a medencét be kell lépni és kilépni az összeszerelt fal felett. A lépcsőépítésre vonatkozó utasítások megtalálhatók a csomagolásban.

Choose you for building egy jó napot

A medencével várjon egy napos, széltelen napot. Ne próbáljon meg egy medencét építeni a szél mögött. Győződjön meg arról, hogy segít legalább egy felnőttnek. A hozzávetőleges telepítési idő, az offshore tereprendezés kivételével kb. 2 óra körkörös medencékhez, ovális medencék esetében körülbelül 4 óra.

Spare parts and service

Ha tanácsra, szervizre vagy pótalkatrészekre van szüksége, vegye fel a kapcsolatot az eladójával. Használjon eredeti pótalkatrészeket karbantartás és javítás céljából.

Garanciális feltételek

A garanciális feltételek a Marimex CZ, s.r.o. www.marimex.cz

2. Rész – az állat elkészítése

Az épület előállításának kiválasztása

Terrain

A medence megfelelő helyének kiválasztásához különösen ügyeljen:

Válasszon ki egy megfelelő méretű területet, és tegye azt sík és vízszintes helyzetbe.

Válassza egész nap napsütötte hely száraz és kemény föld - nem telepíti a medence aszfalton, kavics, fa, fűrők, mocsaras terület, ahol a tőzegláp fölött, vagy föld alatti terek, mint például. Víztartályok, szepikus tartályok, csatornák.

Ellenőrizze, hogy van-e olyan növény, amely a medence medencéjén keresztül nő.

Ha ez a helyzet, tanácsos az élőhelyet teljes herbiciddel élesíteni (az utasítások szerint) jó időben a terepmunka elkezdése előtt, vagy helyezzen fekete kerti fóliát a medence teste alatt.

A lejtős területeket vízszintes helyzetbe kell állítani, magasabb helyeken való ásatással, nem pedig az alsó területek leeresztésével.

Tervezze meg az úszómedence helyét, hogy a medence körül minimális hely legyen a kezelés alatt történő kezeléshez és a medence újabb használatához (legalább 1 méter).

A medencét úgy tervezték, hogy a felszerelés feltételei teljesüljenek a talajba.

A létesítés feltételei:

Az uszodának a terepen kell lennie, nem a hajón.

Meg kell vizsgálni a talajvízszintet a helyszínen és azt, hogy a szezon függvényében nem ingadozik-e. Fontos a medence altalajának osztályozása, abszorpciója (különösen az agyagok tekintetében). A talajvíz állapotára gyakorolt hatás a tavaszi olvasztási időszakban vagy a viharos esőzések során a talajtól függően a környező területekről történő vízkivétel útja. Kedvezőtlen hidrogeológiai körülmények esetén megfelelő intézkedéseket kell tenni a telek elvezetésére, pl. a medence alján lévő vízgyűjtő medencéket vagy a medence melletti vízgyűjtő helyet építeni, ahol vízszintes kapcsolóval ellátott merülő szivattyút szerelnek fel, és a vizet az esőbe vagy a csatornaba vezetik.

Különösen tanácsos a hozzáférési korlátozásokat kezelni a medence területén.

A süllyesztett medence könnyen megközelíthető gyermekek vagy állatok számára. A biztonság érdekében biztosítani kell a medence környezetét, mielőtt a gyerekek és állatok belépnek a medencébe.





Helye, amely annak elkerülése

Ne helyezze a medence bármely az alábbi helyeken:

A gyermekek és állatok számára hozzáférhető területek és tárgyak közelében, amelyek megkönnyítik a medencehoz való hozzáférést. Ellenkező esetben a medence környezetét biztosítani kell, mielőtt a gyerekek és az állatok belépnek a medencébe. Fűre, sziklára és gyökerekre. A medencefólia alatt a fű rúzsa, a kövek és a gyökerek károsítják a medencefóliát. Közel a fákhoz és a magasabb cserjékhez. A levelek és más szennyeződések közvetlenül a medencébe esnek és szennyeződést fokoznak. Az elektromos vezetékek és a ruhák között. Olyan helyeken, ahol gyenge a természetes vízvezetés. A medencét vízzel eláraszthatja. A közelmúltban kőolaj peszticidekkel, vegyi anyagokkal vagy műtrágyákkal kezelt területeken. Ebben az esetben szükség van egy geotextília-készlet használatára.

Tervezés előre

Később hozzáad egy szomszédos platformot? Hagyja helyet neki.

Tudd meg, hogy a bolond körülötted (fák, bokrok) felemelkedik, és a medence elhomályosulhat.

FONTOS: Ahhoz, hogy telepíteni homokszűrést, hőszivattyú vagy más elektromos készülék a medence körül, meg kell választani egy helyet a medence élőhely, hogy ez a berendezés (szűrés, hőszivattyú, ...) és telepíti a szükséges 3,5 m a medence falai. Arra is szükség van, hogy vegye figyelembe a helyét a tápegység (kimeneti) tartományban a vezeték a készülék.

Vázlatok építési telkek - lásd. 01. ábra.

A-B-C = pólusok, lapos felső véggel

D - K = mérőcsapok

10 = medencefal; 11 = Medencetengely; 12 = Stakes / Központi Stake; 13 = Medence terület; 14 = helyszíni terület; 15 = mérőcsapok; 16 = Alapblokkok

MEGJEGYZÉS: A **P** mérete kisebb lehet a jelzettnél, de elegendő az alatta lévő blokkok elhelyezéséhez. Az **M** távolságnak mindig nagyobbak kell lennie, mint a felhasznált alapelem hosszabb dimenziójának fele

Folytassuk a telepítést 2A házrész vagy a 2B utasítások

A medence-telepítésnél folytassa a 2A részt az ovális medencéhez vagy a kerek medencéhez 2B-t.

2A rész – az ovális medence előkészítése

Fontos: A medence alatti területnek meg kell felelnie a következő alapvető feltételeknek:

Vízszintesnek kell lennie, pl. a medence keresztirányú mérete legfeljebb 2,5 cm-es tűréshatáron belül.

Meg kell adni egy vékony réteg szitált homok, azaz. homok, hogy párhuzamot kisebb szabálytalanságokat a területen felmerülő használata után a munkaeszközök (csákányt, kapa ...), és lefedi a teljes felületen a medence réteg 2 cm.

Tömöríteni kell, azaz. annyira erős, hogy a legalább 80 kg súlyú személy nem hagy nyomot a felületen.

Kattintson a lemezre

Tekintse meg a 4. oldalt, hogy előkészítse webhelyét egy vázlat szerint, amely megfelel a medence típusának.

- Helyezzen két csapot [A] és [B] a talajba (2A-1. ábra). Ez a két csap a medence tengelyén lesz. A csapok közötti távolság megfelel a **P**-méretnek a 4. oldalon található táblázatban az adott medence típusához.
- Az egyik végén a húr, úgy szeg [A] és megvizsgálja a másik végén a homok vagy mészt, liszt, stb, és jelölje meg egy kört a földre. Ezután végezze el ugyanazt a [B] tuskével. A húr hossza megfelel a **S** méretnek a 4. oldalon található táblázatban a megfelelő poolmérethez. A kör sugarának legalább 15 cm-rel nagyobbak kell lennie, mint a medence első sugara. (2A-2. Ábra)
- Csatlakoztassa a [A] és [B] karakterláncokat. Használja ezt a sztringet útmutatónak és jelölje meg a medence tengelyét.
- Cserélje ki mindkét csapot két oszlopra, lapos felső véggel. Keresztmetszeteiknek legalább 25 x 25 mm hosszúnak és legalább 15 cm hosszúaknak kell lenniük. Helyezze őket a talajba úgy, hogy felső felületük a talajjal legyen egyenletes. (2A-3. Ábra)
- Hajt a föld mellett az azonos pólusa lapos tetejű [C]: az első két pólus [A] és [B] a medence középvonalában. Húzza úgy, hogy felső felülete a talajjal legyen egyenletes. (2A-3. Ábra)
- Igazítsa a vonalakat körökkel, hogy ovális legyen. Használjon mérőcsapokat és zsinórokat útmutatásként a vonalak jelöléséhez (homok, mészt stb.). (2A-4. Ábra) Jelölje meg a négyszögeket az ovális két egyenes oldalán (2A-4. ábra). Jelölések használjon mérőcsapokat és karaktersorozatokat egyenes vonalak eléréséhez. A **W** méretet a 4. oldalon található táblázat tartalmazza a megfelelő pool mérethez.

Vigyázza lehetőséget, célra a célra

- A területen jelölt, hogy a mélysége 10-15 cm óvatosan távolítsuk el az összes SOD és a növények (2A-5).
- Távolítsa el az összes botot, kört és gyökeret a megjelölt területről.
- Ha a medencét a talajba kell önteni, az ásatási munkákat mélyre kell tenni egy speciális konstrukciónak megfelelően.

A címkézés eszközök egyenlőségű, vízből történő és vágást beállítása

NE FELEDJE: A medencének vízszintesnek kell lennie. Szánj időt arra, hogy a horozót tökéletesen vízszintessé tegye. A vízszintes síktól való eltérés nem lehet nagyobb 25 mm-nél (2A-9. Ábra).

- Mindhárom pólust nyomja a talajszintre és mérje meg a szintet egymással. A vízszintes síkban kell lennie.
- Vegyen egy 5x10 cm-es négyzetet és egy hosszúságot, amely megfelel a méretnek **S** a 4. oldalon található táblázatban a megfelelő poolmérethez. Csukja be a köröm egyik végét. Használjon kellően hosszú szöveget, hogy megtartsa a prizmat a téten, amikor a prizmat a körben forgatja (2A-7. Ábra).
- a központban a tétek [A], [B] és [C] egy lyukat fúr elegendően nagy és mély, úgy, hogy el tudja forgatni a szeg (2A-6). A körömot könnyen ki kell húzni a kötegből, és ezzel egyidejűleg lehetővé kell tenni a tengelye mentén történő szabad forgást.

- Helyezze be a prizmát a körömön keresztül a cövek nyílásába [A]. Helyezze a szivacs szintet a prizmára, és mozdítsa el a prizmát a köteghez csatlakoztatott vég körüli körbe, hogy magas helyeket és mélyedéseket találjon (2A-8).
- **Vegye ki az összes emelt területet** lapáttal, kapával vagy résszel. **Ne felejtse el**, hogy a medencének vízszintesnek kell lennie, 25 mm-es tőrészhatáron keresztül (2A-9. Ábra). Szükség esetén az [A], [B] és a [C] mélyebb mélységeket tegye le.
- **Ne töltse be az üregeket** (2A-10A ábra = Vegye le, B = Ne töltse ki). A csobbanás nem hoz létre biztonságos helyet a medencéhez. A kis mélyedések kitölthetők, de a töltést a merevítőnek szorosan meg kell nyomnia. Használja a szitált homokot az egyenlőtlen ségek kiegyenlítésére. **A homokréteg azonban nem haladhatja meg a 2 cm-t.** Húzza ki az 5x10 cm-es ujját az [A] tétből és helyezze be a második [B], majd a harmadik tétet [C] a sorba. Ismételje meg az a) lépéseket f) amíg az egész ovális felület lapos.
- Igazítsa az ovális oldalán jelölt területet ugyanolyan síkhoz, mint az ovális felület.
- **A medence jövőbeni stabilitásának biztosítása érdekében az aljzatot a merevítővel tömöríteni kell.** Az éretlen aljzat a medence nyomása alatt összenyomható és a medence összeomlását okozhatja. Összezárra és összezúzza a keletkező mélyedéseket és egyenetlenségeket.
- Ellenőrizze a külső 30 cm-es ovális területet, ahol a medencefal és az egyenes, ovális oldalak melletti terület lesz. Győződjön meg arról, hogy nincsenek emelt vagy leesett helyek. A medencefal alsó szélének vízszintesnek kell lennie a talajon, és alulról ne legyenek kiemelkedések.

SEGÍTSÉG: Séta az asztalon. A helyesen tömörített felületen nem látható nyomok. **NE FELEDJE:** a külső 30 cm-es oválisnak tökéletes síkban kell lennie (2A-11). **A medencefal alsó szélének vízszintesnek kell lennie, és nem lehet alatta.** Vigyázz, hogy ez a terület tökéletesen lapos, vízszintes és tömör.

Vágáspályok

- A rajz a megfelelő oldalsó 4 Mérés kalapács a csapok a helyeken [D], [E], [F], [G], [H] [I] [J], [K]. Külön figyelmet kell fordítani a távolságokra a vázlat méretének megfelelően. Ezek a mérőcsapok segítenek felépíteni a medence bázisát.

TÁMOGATÁS: hosszú tüket használhat a fából készült csapok helyett.

- Húzza meg a húrat a [H] és [I] csapok között, valamint a [J] és a [K] csapok között.

FONTOS: Ne szerelje fel az alatta lévő blokkokat az alábbiak szerint, ha a medence betonlapon van. Azt javasoljuk azonban, hogy az adott mérettáblázat szerint húzza ki a medence tengelyét és a mérőcsapok helyzetét a beton felületén. Ez megkönnyíti Önnek a medencebázis építését.

Háttér blokkok

Az alaplemezt (betonburkoló lapot) minden egyes lejtős fal falánál kell elhelyezni a medence egyenesen fekvő oldalainak hosszában. A mögöttes blokkokat 50x50x5 cm vagy 60x40x5 cm méretűre kell használni.

- A lejtős fal szélénél lévő alaplakot úgy kell elhelyezni, hogy a tömb közép-pontja és a medence falának távolsága körülbelül 90 cm legyen.
- A medence méretraajzától függően (lásd a 4. oldalt) jelölje meg a blokkok elhelyezkedését és készítsen árkok. Nyomja össze az árok alját. Használjon vékony réteg homokot vagy finomra őrölt aggregátumot mint alréteg.

- Az összes alatta lévő tömbnek be kell süllyednie úgy, hogy a felső felületük a medence tömörített alja.
- egy vízmérték segítségével, hogy meghatározzuk a mögöttes blokkok tökéletesen vízszintes és egy síkban van a talaj (2A.-12 A = az átfedésben réteg alján az árok, B = Substrate blokk, C = Excavation). 5x10 cm-es prizmával szappanszint mellett ügyeljen arra, hogy a szomszédos alaplakok felső felülete egy síkban legyen. Miután az összes tömböt letették, homokkal, vagy zúzott aggregátummal homályosítsák őket (2A-13A = Obsyp ábra). Nyomja össze a dumpot.
- Az aljzat merevségének növelése érdekében a hordozót használhatjuk helyezze a tömböket a betonagyazó réteg alatt lejtős támaszok alá. Az ásatásnak nagyjából kétszer mélyebbnek kell lennie, mint az alkalmazott burkolatblokk vastagsága, és körülbelül 5 cm-rel szélesebb, mint a blokk mindkét oldalán. Használjon betonokat mind a lefektetési réteghez, mind az obsypulthoz.

FONTOS: Az alaplakok a b lépcsőben leírt síkba kerüljenek, mielőtt a beton megrekedne. Mielőtt folytatná a medence építését, várjon addig, amíg a beton eléggé merev lesz.

- Vegye ki az összes mérőcsapot. Tartsa a pólusokat a helyén, hogy ellenőrizze a méretek építése során.

FIGYELMEZTETÉS: A bevonás elkerülése érdekében gondoskodjon arról, hogy a medence körüli terület megfelelő legyen.

Az útmutatás 3A

2B. Rész – a körülményes körülmények alapjának előkészítése

FONTOS: A medence alatti területnek meg kell felelnie a következő alapvető feltételeknek:

Vízszintesnek kell lennie, pl. a medence keresztirányú mérete legfeljebb 2,5 cm-es tőrészhatáron belül.

Meg kell adni egy vékony réteg szitált homok, azaz. homok, hogy párhuzamot kisebb szabálytalanságokat a területen felmerülő használata után a munkaeszközök (csakányt, kapa ...), és lefedje a teljes felületen a medence réteg 2 cm.

Tömöríteni kell, azaz. annyira erős, hogy a legalább 80 kg súlyú személy nem hagy nyomot a felületen.

Kattintson a lemezre

- Tolja be a csapot a medence tervezett középpontjába (2B-1 ábra).
- Gondoljon úgy, mint egy túske egyik végét, és a másik végén vegyen egy homokot vagy mészet, lisztet stb. tartalmazó edényt, amelyet körönként a földön jelöl. A kör sugara 15 cm-rel nagyobb, mint a medence sugara (2B-2. Ábra). A húr és a prizma hossza 250 cm, egy 4,6 m átmérőjű medence számára.

Távolítsa el a száritást

- Óvatosan vegye ki az összes törmelékét és növényt a megjelölt területről a 10-15 cm-es mélységig (2B-3. ábra).
- Távolítsa el az összes botot, kört és gyökeret a megjelölt területről.
- Ha a medencét a talajba kell önteni, az ásatási munkákat mélyre kell tenni egy speciális konstrukciónak megfelelően.





A kiválasztott terület beállítása equivalent, víz és folytató

NE FELEDJE: A medence tökéletesen illeszkedik vízszintes.

Szánjon időt arra, hogy a háttérben legyen tökéletesen vízszintes. A vízszintes síktól való eltérés nem lehet nagyobb 25 mm-nél (2B-6. Ábra).

- Cserélje ki a csapot sík felső véggel, kb. 25x25 mm keresztmetszettel és kb. 15 cm hosszúsággal. Tolja be a talajba úgy, hogy felső felülete a talajjal legyen egyenletes.
- Vegyen egy 5x10 cm-es keresztmetszetet és a medence méretének megfelelő hosszúságot (lásd a fenti táblázatot). Csuksa be a köröm egyik végét. Használjon kellően hosszú szöveget, hogy megtartsa a prizmat a téten, amikor körbe köti a prizmát (2B-4. Ábra).
- Fúrjon lyukat a köteg közepén, elég nagy és mély ahhoz, hogy a köröm forogatható legyen. A körömot könnyen ki kell húzni a kötegből, és ezzel egyidejűleg lehetővé kell tenni a tengelye mentén történő szabad forgást.
- Helyezze be a prizmát a körömon keresztül a tágat nyílásba. Helyezze a szellem-szintet a prizmára, és csúsztassa el a prizmát a tét fölért lévő körbe, hogy megemelte a megemelt helyeket és mélyedéseket (2B-5. Ábra).
- **Vegye ki az összes emelt területet** lapáttal, kapával vagy résszel. **Ne felejtse el**, hogy a medence vízszintesen 25 mm-rel a medencén át (2B-6. Ábra).
- **Ne töltse ki a kútakat** (2B-7 A = Vegye le, B = Ne töltse ki). A csobbanás nem hoz létre biztonságos helyet a medencéhez. A kis mélyedések feltölthetők, de a tömlőt szilárdan a tolózárral kell nyomni. Használja a szitált homokot az egyenlőtlenlégek kiegyenlítésére. **A homokréteg azonban nem haladhatja meg a 2 cm-t.**
- **A medence jövőbeli stabilitásának biztosítása érdekében az aljzatot a me-revítővel tömöríteni kell.** Az éretlen aljzat a medence nyomása alatt összenyomható és a medence összeomlását okozhatja. Összefúrja és összefúrja a keletkező mélyedéseket és egyenlőtlenlégeket.

SEGÍTSÉG: menj át az asztalon. A helyesen tömörített felületen nem látható nyomok.

NE FELEDJE: A 30 cm külső körnek tökéletes síkban kell lennie (2B-8. Ábra). **A medencefal alsó szélének vízszintesnek kell lennie, és nem lehet alacsonyabb depressziók.** Szánj időt arra, hogy ez a terület tökéletesen sík és vízszintes legyen.

Az útmutatás 3B. Részéről szerelhető felszerelést

3A. Rész – Az oval úttermes oldaltartalmának installációja

Előkészületi övek

Távolítsa el a doboz tartalma tartalmát. Hajtsa ki a szíjakat [8] és tegye le őket.

Óvatosan illesse be az összes hajtást és a hajlítást.

- Helyezze a szalagokat [8] egymással párhuzamosan úgy, hogy a szíjak végei az alatta lévő blokkok felületén helyezkedjenek el (3A-1. ábra). Az öv végének legalább 15 cm-re kell lennie a blokk végétől (3A-2A ábra = alapblokk).
- Csatlakoztassa a lejtős tartót [16] mindkét végén [8] a 3A-3 ábrán látható helyzetbe. Csatlakoztassa a négy csavart [21] és anyát [10]. A csavarfejeknek alul kell lennie. Húzza meg erősen a csatlakozásokat.

- Ellenőrizze, hogy a hevederek **párhuzamosak és szinttel rendelkeznek-e.** Az övek közötti távolság megfelel az adott méretű N méretnek a 4. oldalon található táblázatban.

Tárolni a hátsó tartókat és gyűjteményeket

- Egyenes él (egy saroklemezt használhat), igazítsa a területet, amelyen az alaplap fekszik.
- Készítse el a felületet, majd tömörítse újra és kompaktálja újra. A felületnek teljesen síknak kell lennie.
- Kissé emelje fel a szíjat [8], és helyezze be a 4 csavart [21] a szalag furataiba (3A-4).
- Csatlakoztassa a saroklemezt [11], a tálát [23] a csavarokhoz és csavarja be, majd húzza meg az anyákat [10] (3A-4. és 3A-5).
- Csatlakoztassa a [9] oszlopot a tálba [23], és rögzítse mindkét részt csavarokkal [21] és anyákkal [10] (3A-6).
- Ügyeljen arra, hogy a poszta felhelyezése után körülbelül 2 mm-es (3A-7).
- Húzza szorosan a csavaros csatlakozókat.
- Ismétlje meg az a. -g lépéseket minden oszlophoz.

Távolítsa el a csavarokat

- Csavarja be a csavarokat a [9] nyílásokba a csavar [15] csúsztatásával. Először a vízszintes helyzetbe helyezze a támaszt (3A-8. Ábra), és csúsztassa be az oszlopba. Ezután tolja fel a kötést felfelé és engedje le a másik végét a talajra (3A-9. És 3A-10. Ábrák).

NAGYON FONTOS: A felfelé irányuló nyomást felfelé kell rögzíteni az oszlopcsukló és a lejtős támaszok számára, egész idő alatt, amikor a ferde támasz ellenkező végét a talajra hajtja.

- Igazítsa a ferde csapot [15] a szíjtárcsa [8] végéhez rögzített ferde fogazathoz [16] az alsó végén lévő egyik nyílásba. Ilyen lapos lyukakkal csúsztassa a két hosszú csavart [26] (3A-11. Ábra). Csavarja be az anyákat [10] a csavarokra, és húzza meg a csatlakozókat, de ne törje meg, nehogy a részek deformálódjanak.
- Bizonyosodjon meg róla, hogy a ferde támaszok behelyezésekor ne engedje el a zárat az oszlop csomópontjában [9] és ferde támasztékokat [15].

Az alsó padok identifikája

A 3,7x5,5 m ovális medence 4 13-A sínt és 6 kör alakú síneket tartalmaz 13.

MEGJEGYZÉS: A sínek használata a képen látható: Típus 13-A - oszlop az átmeneti részhez, 13-as típus a kör alakú részhez, 13-C-es típusú rúd között.

Törles az alsó cylinder C

- Egyes medencék megerősítéssel vannak ellátva (3A-13. Ebben az esetben csúsztassa a zárót a C-oszlop középpontjába (3A-14. Ábra).
- Helyezzen be egy C alakú hajlított rúdot a szomszédos oszlopok közé (3A-15. ábrák). Helyezze el pontosan a 3A-20 ábrán látható módon, azaz a medence hornyával felfelé és befelé, a felső szél pedig a poszterbe.

Tartozza az összeg és a helyszíni közötti távolságot

- Egy többsávós medence esetében húzzon egy vonalat a [D] és [E], [F] és [G] ellenőrzőcsapok között.
- Most a csapok mérésével kiegyenesítik a csíkokat, úgyhogy merőlegesek a medence tengelyére és a pillérekre úgy, hogy ugyanolyan távolságra álljanak a tengelytől.

Az alábbában találja az alában

- Győződjön meg róla, hogy az alaplemez valóban vízszintes. Ha nem, igazítsa be az aljzatot.
- Helyezzen homokot, homokos talajt vagy hasonló anyagot az alsó lemezre, és töltsse be az alapréz nyitott nyílásait a talaj mellett (3A-16. ábra). Ez megakadályozza, hogy a mosdók a lemez közelében kerüljenek a vízbe a medencébe öntve.
- Ismételje meg a Ad és a-b lépéseket minden sarki lemezre.

JAVASLAT: Az alaplemezek oldalain lévő nyitott nyílások feltöltése után javasoljuk, hogy e lyukakon keresztül egy darab, tömör műanyag fóliát (kb. 40 x 40 cm) helyezzen el. Ez a film meggátolja, hogy a további anyag ne jusson lyukakba a saroklemezek alatt és megakadályozza a kiugrások kialakulását ezen a helyen.

Típusú típusú transition típusok

- Helyezze be az A típusú csíkokat a külső oszlopok külső részébe (3A-17., 3A-18., 3A-19. és 3A-20. ábra). Illessze be pontosan a 3A-20 ábrán látható módon, azaz a medence hornyát felfelé és befelé, és a felső szélét a poszterbe.

Távolítsa el a base lemezeket és az alsó tükrözi a hosszúkas kereteket

- Cserélje ki a [2] csatlakozót az A [13] típusú sín ellentétes végeire (3A-21., 3A-22. és 3A-23. ábrák).
- Ezután szerelje be a fennmaradó alsó síneket és csatlakozókat. Helyezzen 55 mm-es rést a csatlakozók végei közé (3A-24. Ábrák).
- Hozzon létre egy félkört a medence mindkét végén (3-25. ábra).
- Győződjön meg róla, hogy a csatlakozók a halmok (A) és (B) megfelelő távolságban vannak.

Felsorolni a teljesen

- egy 2 cm-nél hosszabb, finom homokot tartalmazó réteg a medence belső felületének elterjesztésére, amely kiterjeszti a keresztirányú szíjakat és lefedi az alaplemezeket (3A-25. ábra) a teljes medenceterületen. Ne tegyen homokot az alsó sínekhez, hanem a sínek hornyába. Hagyjon 10-15 cm széles szalagot az alsó csiszolórudak körül. Illessze őket úgy, hogy a réteg sík és sima legyen. Használj rake-t erre. A terület a medence közepére eshet.

MEGJEGYZÉS: Az erősebb homokréteg hátrányosan befolyásolhatja a medence stabilitását a jövőben.

- Kb. 1,0 - 2,0 m³ homok csíkozva a medence területéhez a medence mérete szerint. Szükség lesz egy töltőtöltet létrehozására (lásd a 4. szakasz 6. szakasza, Form Fill Filler).

MEGJEGYZÉS: A homok kezelésénél vigyázzon, nehogy károsítsa az alsó keretet vagy csiszolja.

Távolítsa el a vágópofákat

- Távolítsa el minden ellenőrzőcsapot

Hozzáférés az útmutatás 4. Részére

3B. Rész – A környezetbázis felszerelése

Összeállni a piac alsó kerete

Fokozatosan Pár az ívelt sínek [3] útján összekötő csapok [2], és az útvonalat azokat a kerületük mentén, a medence (lásd ábra. 3-1).

MEGJEGYZÉS: szállítjuk összekötő tövis [2] két változatban - anélkül tuskék hosszmetsete van kialakítva az alsó keret, hosszanti szakasz (rugalmas), hogy a felső keret.

Pár a sínek egészen az utolsó vasúti páratlan szabadságot, mert miután az építőiparban a medence lesz szükség, hogy beállítsa a hossza a szalag.

Győződjön meg róla, hogy az alsó keret valójában egy kör, mérve a távolságot a középponttól.

Felsorolja a teljesen

Miután a teljes felületen az alap a medence (kivéve a külső gyűrű 30 cm) Spread egy réteg 2 cm-es finom homok, előnyösen stukkó könnyebb igazodás kis egyenetlen felület (lásd ábra. 3-2). Ne tegyen homokot az alsó sínekhez, ne nyúljon a sínek hornyába, majd letegye a falat. Hagyja kb. 15 cm széles szalagot az alsó síneken homok nélkül. Illessze a felületet a gereblyel úgy, hogy a réteg sík és sima legyen.

MEGJEGYZÉS: Az erősebb homokréteg hátrányosan befolyásolhatja a medence stabilitását a jövőben.

A medence mérete szerint kb. 0,2 - 0,3 m³ szitált homokot szórjon a medence területére. Szüksége lesz rá, hogy töltőanyagot töltsön ki (lásd a "Filet létrehozása" fejezetet).

MEGJEGYZÉS: A homok kezelésénél vigyázzon, nehogy károsítsa az alsó keretet vagy csiszolja.

4. Rész – A fal és a fóliáruk felszerelése

Olvassa fel a útban

- Várjon egy csendes, napos napot. Ne próbálja meg építeni a medence falát a szél mögött. Biztosítsa legalább egy felnőtt segítségét.
- Csomagolja ki a medence íves falát, és helyezze a medence közepére egy rétegelt lemezre (4-1. ábra). A piszkogyűjtő felsővezetékeinek a fal tetején kell lenniük.
- Csomagolja ki és oszd meg a hosszanti vágott csöveket [14] a 2. pont szerint - Oval Pool Upper Tube Identification.

FONTOS: Győződjön meg róla, hogy hol található a nyílások a szennyvízgyűjtőhöz, mielőtt a fal kioldódna. Ha a fal elején vannak, amint a 4-2. Ábrán látható, minden sorban van, és a falat kibillentheti az ábrán látható módon. Ha nem ez a helyzet, a falat az ellenkező irányba forgatják. Ebben az esetben bontsa a falat a 4-2. Ábrán látható ellenkező irányba, az óramutató járásával megegyező irányba.





- Indítsa el a falat, miközben az alsó élét behelyezi az ív alsó sávjába. A szennyező kollektor és a visszatérő fűvóka nyílása a szűrőberendezés helyén legyen.
- Folytassa az egész bázist egészen addig, amíg az egész fal ki nem kerül és az alsó keretbe kerül.

FONTOS: ovális medence nem lehet a kezdete egy fal az oldalsó támaszok, de csak az egyik csatlakozó a félkör alakú medence homlokukon. Hajtsa ki a falat és rögzítse hosszirányban vágott csövekkel - 2. táblázat, 4-5. Az egyes csövek között hagyjon kb. 1 cm-es rést. Folytassa az egész bázist, amikor az egész fal kioldott, az alsó síneken fészkelve, és hosszú vágású csövekkel van felszerelve.

Tudja meg az oval potenciális felső csőt

A 3,7x5,5 m ovális medence 4 db 14-A csövet és 6 db kör alakú csövet tartalmaz - 14.

Felső csők csatlakozása az oval poolban

- alkatrészek hosszirányban vágott csöveket [14] a felső szélén a medence falán ízületek csatolja a cső [12] (ábra. 4-5).

Azokon a helyeken, ahol az oszlopok ferde merevítő ovális medence, hagyja el a csövek [14], rés pedig körülbelül 10 cm-es, és a csőrészek [14] csatlakoztassa műanyag betéttel [22] (ábra. 4-6).

TÁMOGATÁS: Egy darab textil ragasztószalaggal rögzítse a fal minden egyes tejet [9]. Átmenetileg biztosítja a falat az összeomlás ellen, amíg fel nem szerzi a hozzászólásokat.

TÁMOGATÁS: Egy darab textil ragasztószalaggal rögzítse a csőcsatlakozót [12] a falra. A fólia felszerelése során a csövek nemkívánatos eltávolítása a falról történik.

Illessze össze a medence végeit a medencébe

Illessze a nyílást a medencefal mindkét végén (4-7. Ábra).

SZERSZÁM: csúsztassa el a csavarhúzó két ellentétes lyukkal, hogy megkönnyítse a fal végének összehasonlítását. Ahhoz, hogy elérjük a nyílások egymással szemben, akkor a gyűrűk amelyek a medence falán, kisebb vagy nagyobb úgy, hogy a töltelék talp lemez, vagy ki a középső kör.

Most mérje meg az utolsó szabad alsó sávot, és rövidítse le a kívánt hosszúságra. Zárja le az alsó keretet úgy, hogy a rövidített alsó sávot a többi kerethez csatlakoztatja a csatlakozócsapokkal.

Csatlakoztassa a medencefal végeit (lásd a 4-8. Ábrát). Ahhoz, hogy minden egyes olyan hozzáillesztett lyukpár belülről a medence csavart [A], tartalmazza az alsó része a fedő ízületek [C] és a csavar anya [B]. A csavarfejek a medencén belül vannak, és az összes dió a medencén kívül van. Az ovális medence nem fedőlap (C). Először is, az ízületek kusza. Végül, ha az összes csatlakozás helyén van, szoroson húzza meg a szerszámot. Cover átfedő végek ny száz és a csavarfejek a belsejében a medence fala által ragasztás ragasztószalaggal (ábra. 4-9), előnyösen textil.

Csatlakoztassa a felső részt [D] a fedél alsó részéhez. Nem vonatkozik az ovális medencére.

Megjegyzés a kör alakú medencéhez: A [C + D] csatlakozó fedele a falcsatlakozás látható részének, vagyis a talaj feletti részeknek a fedésére szolgál. Részleges összevonás esetén célszerű lerövidíteni a fedőlapot a vasfűrészsel, és ezt csak a csatlakozás látható részéhez használja. Miután telepítette a falat és mérte a medence

körköröségét, mindenképpen távolítsa el a középső csapot.

TÁMOGATÁS: Javasoljuk, hogy az összeállított medence lépcsőjét felmászni és belépni a medencébe.

Ellenőrizze a bútorszín víz kezelésére vonatkozó bútorok falaja

- Használjon feszített karosszériát felfüggesztett szinttel (4-10. ábra), hogy ellenőrizze, hogy a medencefal egymással szemben lévő felső szélei egy síkban vannak-e. Ellenőrizze a falat több különböző irányba. A falnak vízszintes síkban kell állnia. Ha a vízszintes eltérés a medence átmérőjének hosszabb 25 mm-nél (4-11. Ábra), akkor tegye félre a falat és igazítsa újra a medence bázisát a vízszinteshez.

FIGYELMEZTETÉS: A nem vízszintes medence veszélyes és összeomolhat.

Create cut float

Szeletelt homokot használva kb. 20 cm széles és 20 cm magas lekerekített töltőlapot képez a fal alján, a medence teljes peremén. Illessze a görbét és határozottan pattintsa be az alakját (4-12. Ábrák).

FONTOS: az ovális medence - A bejegyzést ferde merevítő ovális medence van szükség, hogy állítsa be a méretet a sarok töltési szerinti ábra adatainak 4 és 13 Ugyanakkor győződjön meg róla, hogy a saroklemez kb. 2 cm-es tömör homokkal borított. A sarokprofil nem nyúljon ki a padló felületéről.

Most simítsa a padló felületét. Vigyázzon a sima felület átmenetekre.

Helyezze a medence alját a geotextília aljára, hogy megóvja a medencét a mechanikai sérülések ellen. Telepítse a medencét, mielőtt összeszedte a medence falát, és készített egy apró homokkal töltött filmet. Csomagolja ki az alapot a medence alján, középre és állítsa be a raktárakat. Néhány centiméter a töltőanyag felett levágta a padot. Vigyázzon, nehogy kövek vagy más éles tárgyak legyenek a szőnyeg tetején (4-131. Ábra - A = filé töltőanyag, B = alátét)

Mutassa a fólia tájékoztatása

MEGJEGYZÉS: Ha a szűrőberendezést a medencével együtt használja, akkor a fólia felhelyezése előtt el kell végezni a felszíni piszokgyűjtő telepítésének egy részét.

Kérjük, olvassa el és kövesse a gyűjtő telepítésével kapcsolatos utasításokat.

Nyissa ki a karton dobozt. **Ne használjon** semmi éleset a doboz kinyitásához. Csomagolja ki és feszítse ki a fóliát, és tegye rá a napra, hogy felmelegítse. Ellenőrizze az egész fóliafelületet és minden varratot, ha nem szivárog.

Hajtsa a fóliát a medencébe úgy, hogy a varrófelület felfelé nézzen. Az íves varratnak a filéfilé közepén kell lennie. A többi varrás a medence alján lévő vonalakat képez (4-14. És 4-15. Ábrák).

A fólia ráncait simítsa a medence alján.

Mentes a fóliumot az üzleten

Húzza a fóliát a medence falának szélére, és biztonságosan rögzítse néhány műanyag rögzítővel (4-16. Ábrák). Hagyja szabadon a fóliát. Ne tolja el túlságosan a fóliát.

Indítsa el a medencét vízzel. Ahogy a medence feltöltődik, simítsa ki a fólián lévő összes ráncot, hogy a medence közepét simítsa körbe a fal felé. Segíthetsz egy

puha ecsettel. Soha ne nyomja túl erősen a fóliát, és ne húzza rá. Gyorsan járjon el, mert néhány centiméter víz nyomhatja a fóliát az aljzathoz, hogy ne sérüljön meg. Győződjön meg róla, hogy az ívelt varrat kb. A filé közepén marad (lásd a 4-15. Ábrákat).

Miután simította a padlót, folytassa úszni a medencét és fokozatosan simítsa a fóliát a falon. Győződjön meg róla, hogy a fólia nincs meghúzva, és nincs légrés.

Fokozatosan távolítsa el a fal tetején lévő műanyag rögzítőcsíkokat, mindig csak egy darabot, és **simítsa le a fólián** lévő ráncokat. A simított részen tegye a műanyag rögzítőcsíkokat közelképbe (4-18. Ábrák).

Miután simított összes ráncok a fólia, vágja le a felesleges részt az utolsó műanyag sáv úgy, hogy vége csak ült a bár mellett (ábra. 4-19).

KERÉK MEDENCE ESETÉN: Most nyomja meg a műanyag rudat [4] a rögzítő rúdra. Használjon pár rugalmas csatlakozó csapot [2] egy másik műanyag szalag [4] csatlakoztatásához, és kövesse a medence teljes kerületét. (lásd az 1. ábrát).

4-20). Az utolsó műanyag szalag rövidítéséhez csatlakoztassa a felső keret többi részéhez egy pár csatlakozócsappal (lásd a 4-20. Ábrát).

MEGJEGYZÉS: szállítjuk összekötő tövis [2] két sorban vannak elhelyezve a - anélkül tuskék hosszmetzete van kialakítva az alsó keret, hosszanti metszeti tuskék (rugalmas), hogy a felső keret.

MEGJEGYZÉS: A fólia enyhe hullámozása a telepítés során természetes. Ezt a vinil anyag akaratának köszönheti, amely a film zsugorodását védi.

MEGJEGYZÉS: A film nem a medence strukturális eleme. Fő feladata, hogy megakadályozza a víz kiszivárgását a medencéből. A víznyomást a falak és a medence építőelemei tartják. A filmnek megfelelően kell tapadnia a talajhoz, a töltőanyag töltőhöz és a medence falához, soha ne hordja a víz súlyát, amely károsíthatja azt.



5. Rész – Felszerelések és öblvek telepítése az ovális medencében

Az összetevő levegek meghatározása

A 3,7x5,5 m ovális medence 4 6-A csíkból és 6 bárból áll 6.

A folyamatban a folyamatban folytatni

folytassa a medence vízzel történő feltöltése közben, miközben a felső keretet és a medence függőleges oszlopait telepíti.

Törlése az írásbeli gyűjteményeket és a felső levegeket

Csatlakoztassa a fémlemez [17] az oszlop felső végéhez az ovális medence és a fal [30] ferde támaszával [9]. Illessze egymáshoz a lemezen és az oszlopban lévő lyukakat, és csavarja össze mindkét részt egy pár öncsavarról csavarral [3] (5-2. Ábra). A fémlemez (17) csúsztassa mindkét oldalról a felső síneket (5-3. Ábra) az ovális medence típusának megfelelően (5-3. Ábra).

Csatolása és alját az egyik üzenet [1] a kerek része a medence egy rögzítőrészt egy csatlakozó [2] (ábra. 5-4). A csatlakozó csatlakozófülének a függőleges oszlopon kívül kell lennie.

Igazítsa a csavar lyuk a post, és a csavar lyuk a fedelet és utáni bilincs a önmetsző csavar [3] (ábra. 5-4).

Helyezze a felső tengelykapcsolót [4] a medencefedél felső szélére úgy, hogy a fel-

ső kuplung fogó részének csapja a medencén kívül legyen (5-5. Ábra).

Helyezze a felső rúd egyik végét [6] a felső kuplungba [4]. Illessze a csapot és a csavarfuratot a függőleges teteje teteje közelében [1]. A felső tengelykapcsoló fedelének a függőleges álláson kívül kell lennie. Az oszlopnak függőleges helyzetben kell lennie.

Rögzítse a felső kuplungot a függőleges állásba egy önmetsző csavarral [3]. Az oszlopot szilárdan kell nyomni (5-6. Ábra).

Ismételje meg a függőleges oszlopok lépéseit a medence falának peremén.

TÁMOGATÁS: A medencefalon hornyolható, hogy ellenőrizze a függőleges testtartást.

Végül, egy ovális medence esetén egy műanyag díszes sapkát [18] illesszen a fémlemezre [17]. Hajtsa végre a fedelet az 5-7. Ábrán látható módon. Cserélje ki a kupakot a [19] csavarral (5-8. Ábra).

MEGJEGYZÉS: Az önmetsző csavarok [19] 25 mm hosszúak, így különböznek a többi önzáró csavartól, amelyet a rögzítőelemekkel szállítanak. Csak ezek a csavarok használhatók a kupak rögzítéséhez.

Ne nem tudja samolepk

- Helyezzen el egy figyelmeztető matricát a medence melletti bejárat vagy kilépés helyére. Nem szabad elfelejteni, hogy a medence nem túl mély ahhoz, hogy biztonságosan ugorjon; fennáll a sérülés veszélye.

Teljesen töltött a bútorban

Töltse fel a medencét vízzel 5 cm-rel a medencefal legalsó lyuk alatt. Ezután kövesse a piszokgyűjtő felszerelésére vonatkozó utasításokat.

FONTOS: A medence kissé felduzzadhat vagy mozdulhat vízzel. Ez normális. Csatlakoztassa a szűrőberendezést a szerelt kollektorhoz a vonatkozó utasításoknak megfelelően.

Töltsük fel a vizet a fejrész peremének közepére, és végezzük el a víz kezdeti fertőtlenítését. Ezzel a medence készen áll a használatra.

Biztonsági szabályok

Az Ön medencéje sok vizet tartalmaz, és elég mély ahhoz, hogy jelentős kockázatot jelent az életre és az egészségre, ha az alábbi biztonsági szabályokat nem tartják be szigorúan. Azok, akik első alkalommal használják a medencét, a legnagyobb sérülésveszély áll fenn. Győződjön meg arról, hogy mindenki ismeri a biztonsági szabályokat, mielőtt bejutna a medencébe.

Ban beugrott a medencébe, vagy ugrás fejjel - A felső sín a medence nem egy sétány és nem szabad használni ugrás vagy ugrás a medencébe fejjel. Ne ugorjon be a medencébe, vagy ugorjon merüléssel a medencében a medencefal lépcsőitől vagy tetejétől. Jumping ugrás vagy ugrás a medencébe súlyos sérülést vagy halált okozhat a fulladás.

Soha ne használja a medencét egyedül - Soha ne engedje, hogy a medencét felügyelje felügyelet nélkül legalább egy olyan személy, aki nem tartozik a borospóhárhoz. Mindig legyen valaki, aki veszély esetén is segíthet.

Soha ne hagyja felügyelet nélkül a gyermekeket - Soha ne hagyja egyedül vagy felügyelet nélkül a gyerekeket a medencében vagy a medence közelében - egy

másodpercre.

Nem "brajgl" - Ne hagyja, hogy a "zúgás" a medencében vagy a medence körül. A felületek nedves helyen csúszhatnak és veszélyessé válhatnak. Mozgás a medence tetején nem megengedett.

Éjjel megvilágítsa a medencét - Ha a medencét sötétedés után használják, megfelelő megvilágítást kell biztosítani. Az úszómedencés világításnak elegendőnek kell lennie ahhoz, hogy felmérje a medence mélységét és megtekintse az összes elemet a medencében és körül. Forduljon szakemberhez a világításhoz.

Korlátozza a hozzáférést a medencéhez - Ne hagyjon széket vagy más bútorokat a medence mellett, amelyet a gyerek használhat a medencébe. A lépéseket le kell venni, ha a medence felügyelet nélkül van. A medence és a zárható kapu kerítése erősen ajánlott. Egyes jogszabályok megkövetelhetik őket.

Nincs alkoholfogyasztás vagy kábítószer - Alkoholfogyasztás vagy drogfogyasztás összeegyeztethetetlen a medence tevékenységével. Azok, akik alkoholt fogyasztottak, vagy drogokat fogyasztottak, nem szabad a medencébe helyezni, és figyelmesen figyelni kell a szomszédos területeken.

A medencét tiszta és egészséges tartsa - A medence vizét rendszeresen szűrni kell, és kémiailag kell kezelni, hogy egészségesebbé tegye. Alkalmasszűrőegységgel távolítsa el a szétosztott részecskéket és a megfelelő vegyi anyagokat a káros baktériumok elpusztítása és az algák kialakulása érdekében. Ne feledje, hogy a víz komoly egészségügyi kockázatot jelent.

FIGYELMEZTETÉS: Ne módosítsa a medencét, és ne végezzen semmilyen beavatkozást az összeszerelt és feltöltött medence építésében. Ez medence bontásához vagy súlyos sérülésekhez vezethet.

Útvonaltermék karbantartása

FIGYELMEZTETÉS: A koncentrált klór károsíthatja az uszodát és a fémmedence részeit. Azonnal keféljen minden fröcskölést.

Film

Rendszeresen ellenőrizze a filmet, ha nem szivárog. A fólia befújása a vízszint csökkenését okozza, ami károsíthatja a medencét vagy a szűrőegységet. A kisebb filmjavítások fóliajavító készlettel is elvégezhetőek. Nagyobb károkat kell megoldani a film új felváltásával. Tisztítsa meg a fóliát egy speciális termékkel. Ne használjon súrolószert vagy oldószert. A medencefólián keresztüli hosszú távú szivárgás a medence falának belsejét korrodálhatja. Ha víz szivárog, ellenőrizze, hogy megsérült-e a film. Ha igen, javítsa ki a szivárgási helyet, és ellenőrizze a medence falának belső felületét a következő alkalommal (például úszva a medencében), hogy ne sérüljön meg. Kezelje és kezelje a sérült területet megfelelő korrózióálló bevonattal.

A bútorok külső falája

Tartsa tisztán a medence falát. Mossa le halvány szappanos oldattal. Ne használjon súrolószereket, oldószereket vagy tisztítóporokat. Azonnal távolítsa el a kifolyt medence vegyi anyagokat. Alkalmazzon minden látható csavarfejet és anyát a szintelen kültéri lakkhoz. Rendszeresen ellenőrizze az összes fémalkatrészlet rozsdásodás esetén, legalább évente egyszer. A fémdarabok valamennyi hornyát és rozsdás felületét megfelelő korróziógátló festékkel kell kezelni - kövesse a doboz használa-

ti utasítását festékkel

Ne felejtse el, hogy a medence falán lévő összes rozsdás felületet időben korrózióvédő bevonattal kell festeni. Erősen rozsdás medence összeomolhat.

Különös figyelmet kell fordítani a szivárgásokra és a fúvókák visszatérésére. A szivárgásokat azonnal el kell távolítani.

A bútorból viszontelése

A fürdési idény végén kövesse az alábbi utasításokat, hogy a medence készen álljon a télre. Ugyanakkor fontos, hogy a medencevíz rendszeres ellátása, beleértve a szűrést, egészen a telelésig. Érvényes: jól karbantartott medence - könnyű medence nyitva tavasszal.

A VÍZSZINT LEVÉTELE A ÚTBAN - Először állítsa be a fertőtlenítőszer (pl. Klór) pH-ját és a koncentrációt a medencében a megfelelő szintre. Tisztítsa meg az alj és víz szintjét a szennyeződéstől. Csökkentse a medence vízszintjét kb. 10 cm-re a visszatérő fúvóka alá. Ha visszatérő fúvóka dugót használ, 10 cm-rel a szennyeződés-gyűjtő alsó széléig. A medencefalán levő betéteket az eredeti szinten el kell távolítani egy tisztítószerezellel a szárítás előtt. Kezelje a megmaradt vizet megfelelő téli segédeszközzel (Aquamar Zazimovač). Figyelmeztetés: Ne hagyja, hogy a medencéből származó összes víz télre kerüljön, és ne távolítsa el a fóliát. Egy üres medence összeeshet. Cserélje ki a medence vizét a saját fűvel. A víz felszivattyúzása esetén a vízgazdálkodási hatóságnak kell megvitatni.

ELLENŐRIZZE AZ ÖSSZES VENTILÁTEKOKAT ÉS VEZETŐKET Ellenőrizze, hogy az illesztés valamennyi illesztése helyesen illeszkedik egymáshoz Győződjön meg róla, hogy a medencefal nem ment le az alsó sínről, győződjön meg róla, hogy az összes csavaros csatlakozás szorosan meghúzva van.

A válasz megelőzése

Az összes karcolást és rozsdás felületet korróziógátló bevonattal alkalmazza.

Ellenőrizze a fóliát

Győződjön meg róla, hogy a fólia teteje műanyag sínekkel van a falhoz rögzítve. Ne távolítsa el a fóliát a medencéből.

Nagy frekvencia

Győződjön meg róla, hogy a fólia nem szivárog. Télen a vízszivárgás súlyos károkat okozhat a medencében.

Útban tartozékok

Távolítson el minden medence tartozékot, beleértve a medencéket, a medencéből. Távolítsa el a gyűjtőt és tegye vissza a fúvókát a medence falán.

NE FELEDJE: a helytelen telelés érvényteleníti a pool garanciát. Óvatosan töltsse ki az összes telelési utasítást.

FIGYELMEZTETÉS: Télen akadályozzuk meg a kisgyermek és a háziállatok hozzáférést a medencébe. Ne keresse át a medencét a medencében, vagy ne jusson a jégbe! Ez károsíthatja a fóliát vagy sérülést okozhat.

A bútorszabás demolíciója

Odzimoványi medence, ily módon elindítva a medence után a tél, el kell végezni,



amikor a minimum éjszakai hőmérséklet, a levegő már kapni folyamatosan fagy-pont alatti és a medence víz hőmérséklete 10-15 °C. A medence felkészítése az új szezonra egyszerű. Ajánlott eljárás:

KÉRJÜK, TISZTÍTANI A ÚTBAN

Kapcsolja be a szűrőt és a napsugárzást

ADD VÍZ

ELLENŐRIZZE ÉS MÓDOLJA (STABILIZÁLJA) A VÍZ HŐT

Ellenőrizze és állítsa be az PH értéket

A Orlando Premium úttermék újításának végrehajtása

HIBA, ORIENTÁCIÓ ÉS AJÁNLOTT TÖBB ANYAG

Az ásatási munkálatok megkezdése előtt alaposan fontoljuk meg a medencék összegyűjtését a medence környezetbe való beépítése és a befejező költségek miatt; a kollektor tájolása a terep lejtése szempontjából, a könnyű összeszerelés, szűrés és egyéb kiegészítők érdekében.

Medence Orlando Premium 4.6 x 1.2 - kör

Az árok sarka átmérője (minimum) - 490 cm; Indikatív beton mennyisége minden 10 cm magasságra - 0,22m³; Nopic fólia - hozzávetőleges hosszúság - 15 m.

Orlando Premium Pool 3,66 x 1,20 x 5,49 m - ovális

Ásás árok méret (minimum) - 400 x 583 cm; Indikatív beton mennyisége minden 10 cm magasságra - 0,24m³; Nopic fólia - hozzávetőleges hosszúság - 17 m.

FONTOS: A kollektor, a szűrés és a vízfűtés csatlakozása a talajon alapfelszereltség.

Ezért meg kell védeni a medence tömlőit a talaj nyomásától. Javasoljuk, hogy egy

MINIMÁLIS TÖMÖLLEGES TÖMÖRÍTÉSI TUBE-T használjon. 100 mm és a tervezett felhasználásnak megfelelő hosszúság (lásd a B-1. Ábrán a medence elrendezését és tartozékait).

FONTOS: A medence alapvető dimenziói elsősorban az alapkészítés dimenzióinak meghatározására szolgálnak az oldal előkészítésében. A medence tényleges méreteit az alsó és a felső keret szerkezete adja meg, amelyet lekerekített rudak és a tényleges konstrukció kerekít. A szomszédos épületek, például tetőfedés, szinpad stb. Tervezésénél figyelembe kell venni a tényleges méreteket, nem az alapméreteket.

Trench

Ásatás a medence testet kell tenni akár géppel vagy kézzel úgy, hogy a méret a bázis az árok kerülete körül legalább 15 cm-rel nagyobb, mint a pontos méret a medence. A medence körül területe különösen szükséges a szereléshez.

Az ovális úszómedencék esetében az ásatásokat úgy kell elvégezni, hogy a medence keresztmetszetei felszerelhetők legyenek. Az árok méretének meg kell felelnie a medence vázlatának.

Ha a kollektor található talajszint alatti, szükséges, hogy megfelelően állítsa be az alak a árok annak érdekében, hogy létrejöjjön egy tengelyt való hozzáférés a kollektor (lásd a 6-1 és 6-2). A rögzítő tengelynek kb. 35 x 55 cm méretűnek kell lennie, hogy 40 x 60 cm-es szabványlemezzel lehessen fedni. Ezért az akna feltárásának kb. 80 cm szélesnek kell lennie, kb. 50 cm-re a medence falától és elég mélynek (a medence testének mélységétől függően). A kör alakú medencék a felhasználó, ahol a tengely van elhelyezve az ovális medence megköveteli földmunkák a tengely kiválasztott számos helyzetben kizárólag a kör alakú része a medence, amely ábrán mutatjuk be a D-3. Abban az esetben, építése a tengely lesz elvégzéséhez szük-

séges földmunkák (szélesség lapátos) közötti térben a kollektor és a hely helyét leszűrjük. Vegye ki a fűrószárat a szűrőből a tengelyre vagy a szűrőtengelyre, hogy a tél folyamán víz távozhasson a tömlőkből. A medencére (tengelyre) merőlegesen gyakoroljon megfelelő feltételeket a medencecsövek összeszereléséhez és leszereléséhez. Hagyja ezt az ásatást kitéve úgy, hogy a medencecsövek a csatorna alján levő csövekbe illeszthetők legyenek. Ne ürítse ki a leeresztő csövet az ásatásba!

A 6-1. És 6-2. Ábrák magyarázata

1 = Heel árok 2 = Crown árok 3 = tömörített réteg homok és 2 cm, 4 = filé padding 5 = geotextília mat 6 = fóliák és a medence fala, 7 = Skimmer 8 = irányváltó fúvókák 9 = felső keret medence 10 = teletűzdelt film, 11 = visszatöltő beton alsó 12 = 13 tengely = Drain 14 cső = Falazott akna 15 = talajtakaró tengelyek 16 =

FONTOS: Az építési helyszínen ellenőrizni kell a talajvíz szintjét és azt, hogy a szezon függvényében nem ingadozik-e. Fontos a medence altalajának osztályozása, abszorpciója (különösen az agyagok tekintetében). A talajvíz állapotára gyakorolt hatás a tavaszi olvasztási időszakban vagy a viharos esőzések során a talajtól függően a környező területekről történő vízkivétel útja. **Kedvezőtlen hidrogeológiai körülmények esetén megfelelő intézkedéseket kell hozni a föld leeresztésére,** a medence alján lévő vízgyűjtő medencéket vagy a medence melletti vízgyűjtő helyet építeni, ahol vízszintes kapcsolóval ellátott merülő szivattyút szerelnek fel, és a vizet az esőbe vagy a csatornába vezetik.

A munkát

A munkálatok befejeztével a medencét teljesen fel kell tölteni vízzel.

A medencefal külső védelme - Helyezzen egy könyökcsövet a medence körül.

A kollektor pontján a fóliát le kell vágni. Ez a film védi a medence falát a mechanikai károsodástól és nedvesség szellőzést biztosít. **STABILITÁSÁNAK BIZTOSÍTÁSA**

A SZERKEZET MEDENCE - süllyesztett medence ki van téve a nyomás a környező talajt, és ezért szükséges, hogy növeljék a merevségét a külső szerkezet a medence beton háttérkitöltési. Ha a medencét csak homokkal, talajjal vagy más nem burkolt anyaggal borítják, fennáll a földcsuszamlás és a medence összeomlása.

Fedje le a medencét egy szárazabb beton keverékkel. Az ásatási gödör megvalósítása a medence megszorozásával, a deciméter mélységének megismétlésével. Keverjük össze a homokot (legjobb a folyóhoz) és az SPC 325 cementet 5 homoklaptra 1 cementlaptra. Tökéletesen száraz alaposan, majd nedvesítse úgy, hogy a keveréket a összeszorított kézi együtt (szétesést elősegítő vagy fut keresztül az ujjak között). A medencét a két szint körül befedje. Először is, kb. 5 cm-rel a visszatérő fúvóka szintje alatt, a tengely tengelyének alsó részével együtt. Másnap építsenek egy tengelyt égetett téglákkal a kollektor és a visszatérő fúvóka körül (lásd a 6-2. Ábrát). A tengely tetejének 1-2 cm-rel kell lennie az áramszedő tetejénél. Ezután öntsük a beton keveréket a medence körül a kívánt magasságig. Győződjön meg róla, hogy a tengelyteret is leeresztette, hogy megelőzze az esővíz felhalmozódását. A beton megkötése után vágja le a felesleges nopic fóliát.

FONTOS: Ha nem a munka végeztével az ilyen intézkedések közötti térben a medence fala és szegecses film nem kap szennyeződés vagy kő körül a külső keret (pl. A csobogása réteg járdák). Például, teljesítő backfill beton, egy elválasztó film, mint. Ezek a szennyeződések, ha azok közé esik támasztócsapos film és a fal okozhat kihajlás és esetleges sérülését a falra.

Megjegyzés ovális medence - medence, NÖVEKEDÉS A technológiai folyamat

ugyanaz, mint egy kör alakú medence, azt javasoljuk, hogy csak akkor végez egyszerű módja zsaluzat az árok oldalán támaszok medencénél, hogy ne adjunk felesleges helyigény betonu.Zblyl lövészárók megkeményedése után a beton és zsaluzat eltávolítása, fedjük talaj és tömörítse. **Megjegyzés téliesítés a medence** - amikor téliesítés a medence kell használni a záródugó zsákrurat fúvókák és visszatérő ebben az időszakban, hogy fenntartsák a vízszint alatti ívperem úgy, hogy a víz nem gyűrűzik át a kollektor tengelyre.

A bútorosság beállítása

A medence területének befejezése attól függ, hogy milyen a megjelenése. A végleges módosítás kiválasztásakor az alapvető követelmény a biztonság. A kiválasztott burkolat vagy kezelésnek csúszásmentesnek és fagyállóknak kell lennie. Javasoljuk, például egy réteg kavicsot (nagy kövek szitáljuk homok), egymásba beton burkolóelem vagy mesterséges homokkő.

Fontos figyelmeztetés biztonság - Pool, különösen süllyesztett, egy állandó forrása a sérülés vagy a fulladás veszélye az emberek és az állatok, hogy mozog a környezetében. Olyan intézkedéseket kell hozni, amelyek lehetővé teszik, hogy a gyerekek és az állatok ne érhék el a medencét.

A medencéhez való hozzáférést megfelelő eszközökkel (kerítés stb.) Biztosítani kell, hogy csökkentse a személyek fulladását vagy sérülését, különösen a gyermekeket.

A tengely a szkimmer zárt uszoda alkalmas fedőlap, amely megfelel a következő követelményeknek: könnyű hozzáférést biztosítanak a fedél kollektor tisztítására vagy kapcsolat medence tisztább kellően merev ahhoz, hogy képes legyen járni.

FIGYELEM: A medence cseréjéhez a medence felső keretét el kell távolítani. Ezért hagyja szabadon hozzáférhetővé a felső keretet a medence szerkesztésekor. A felső keret körüli területen javasoljuk, hogy olyan megoldást használjunk, amely szabad hozzáférést biztosít a felső kerethez, pl. Lecsökkenthető reteszelőburkolat. Ha a fenti figyelmeztetések nem felelnek meg, akkor a medencét csak a környező medence károsodásának árán lehet megváltoztatni.

Érintkezés

www.marimex.cz

Ügyfélközpont
tel.: 261 222 111

e-mail:
zakaznickecentrum@marimex.cz

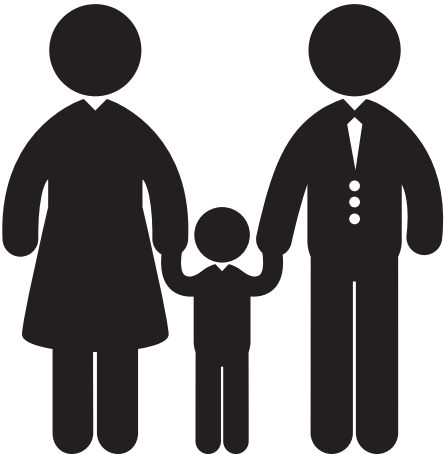

0

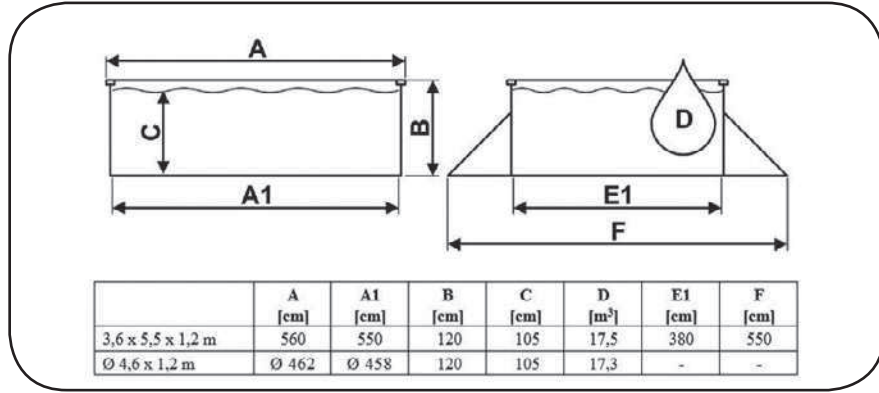

01

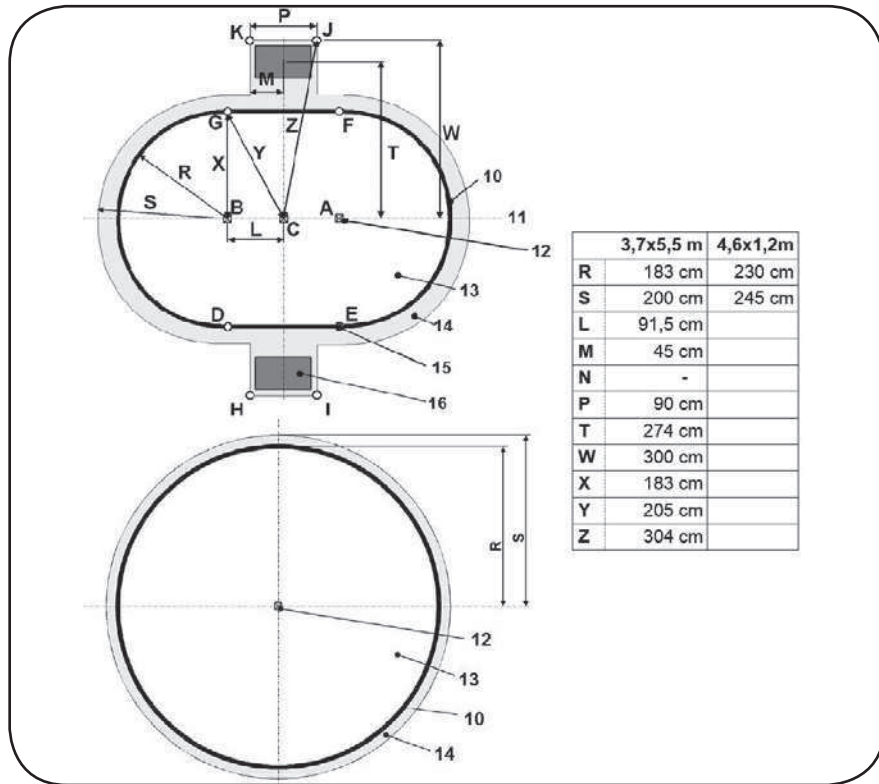

2A-1

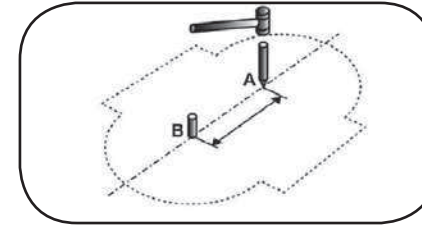

2A-2

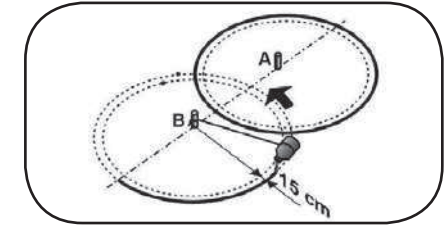

2A-3

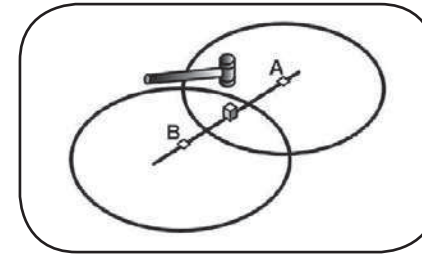

2A-4

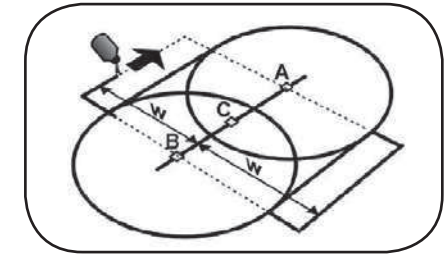

2A-5

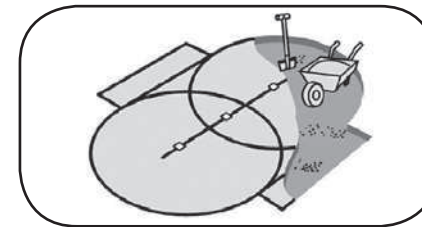

2A-6

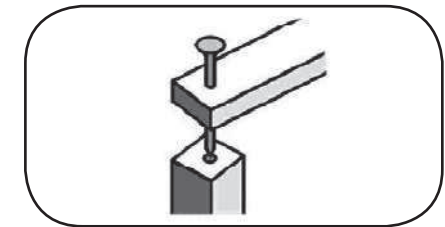

2A-7

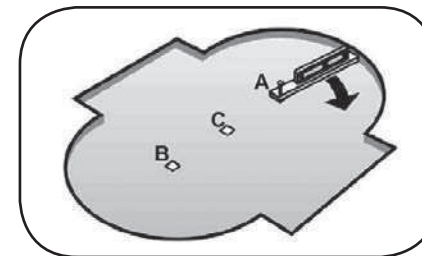

2A-8

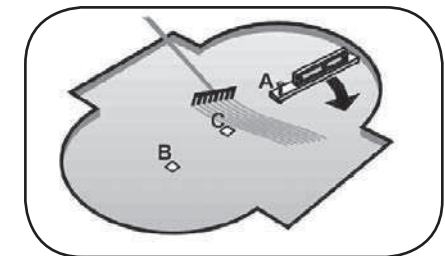

2A-9

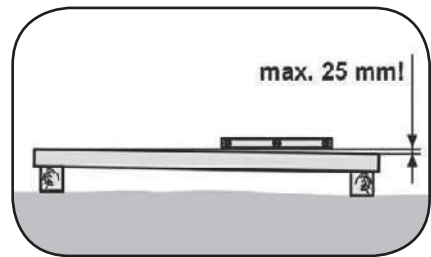

2A-10

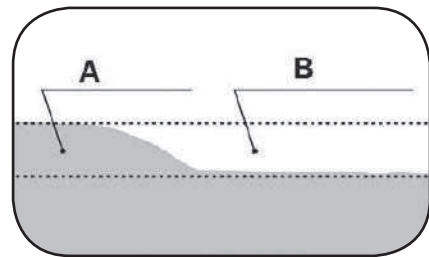

2B-4

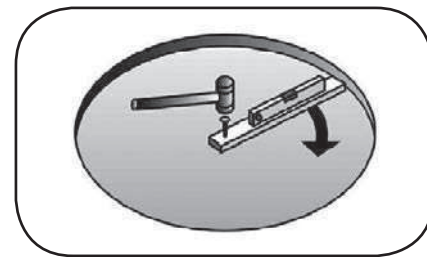

2B-5

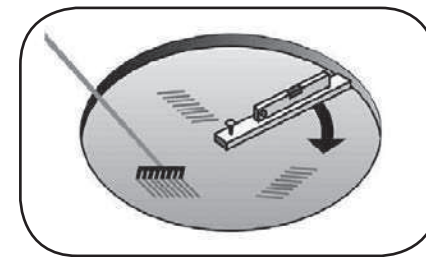

2A-11

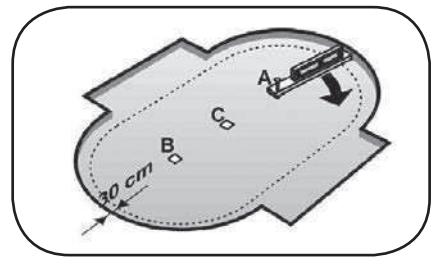

2A-12

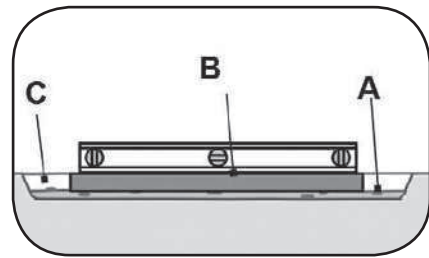

2B-6

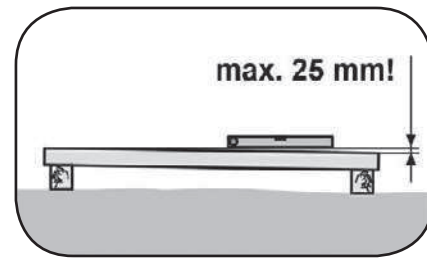

2B-7

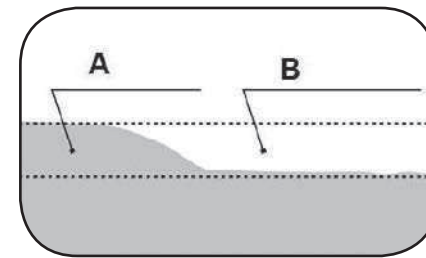

2A-13

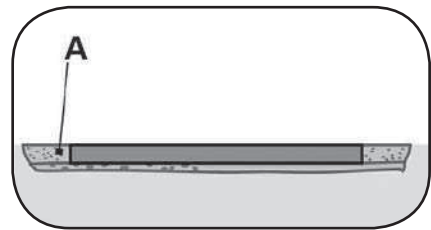

2B-1

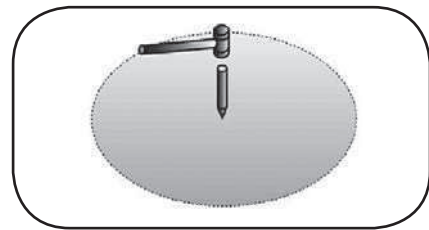

2B-8

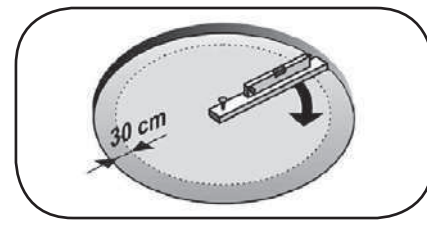

3-1

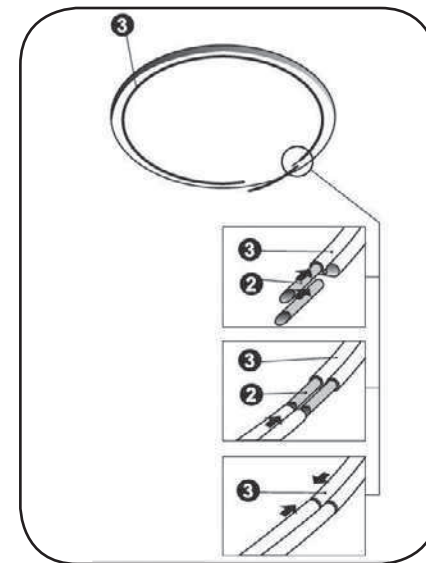

2B-2

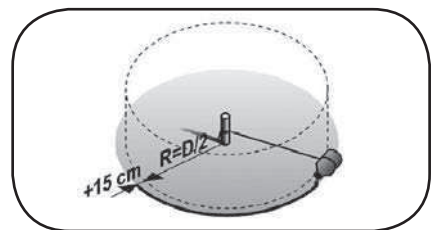

2B-3

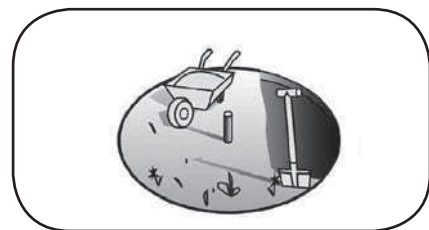

3-2

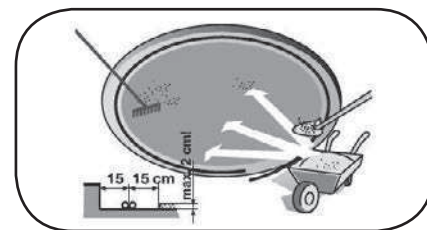

3-3

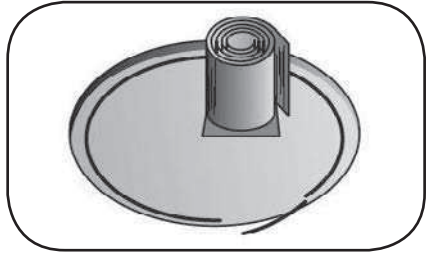

3A-1

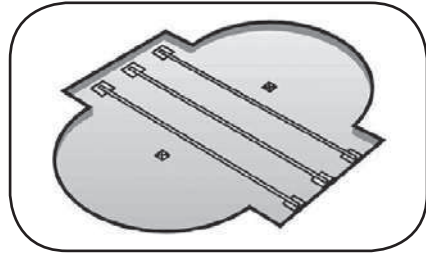

3A-8

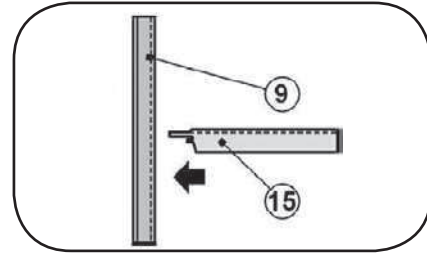

3A-9

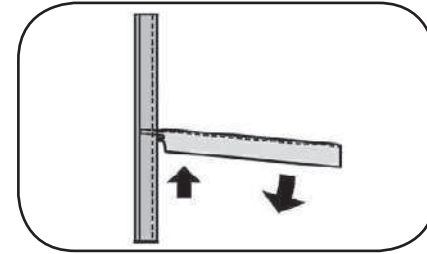

3A-2

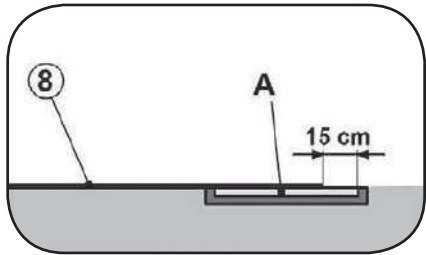

3A-3

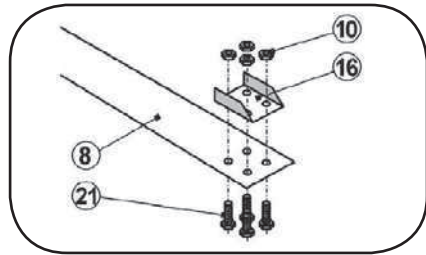

3A-10

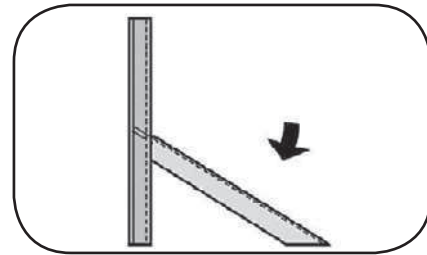

3A-11

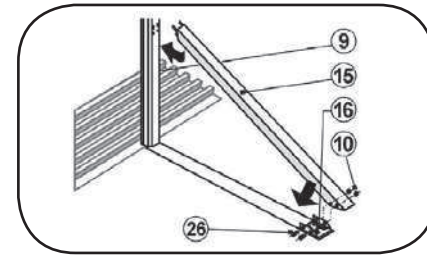

3A-4

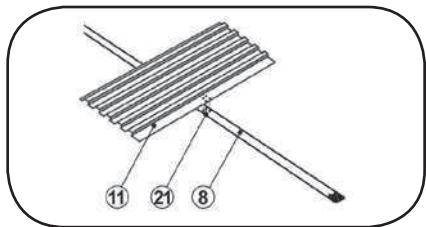

3A-5

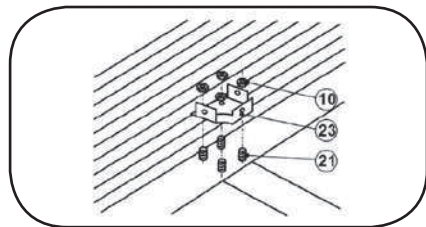

3A-12

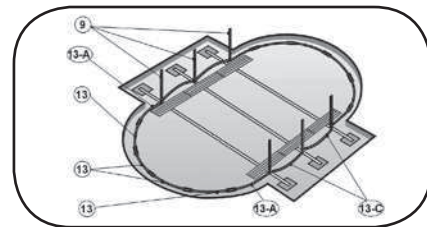

3A-13

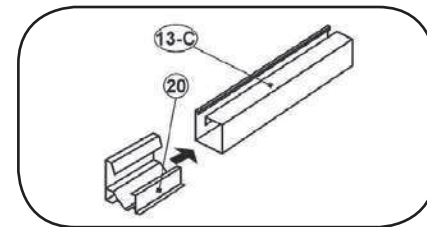

3A-6

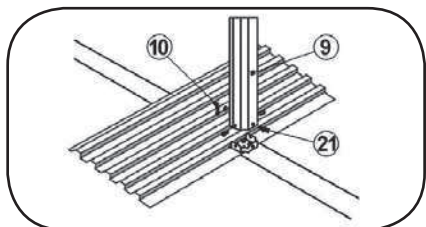

3A-7

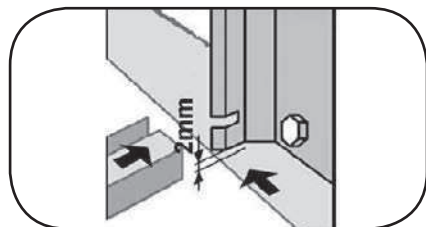

3A-14

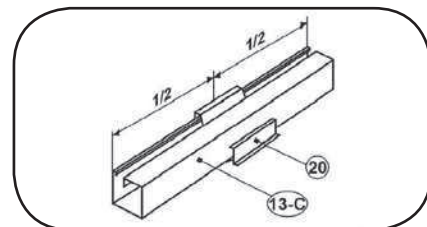

3A-15

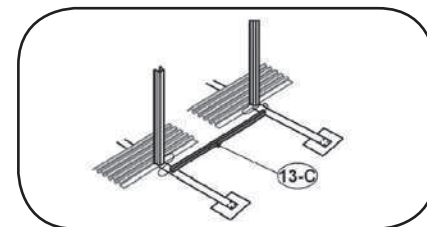

3A-16

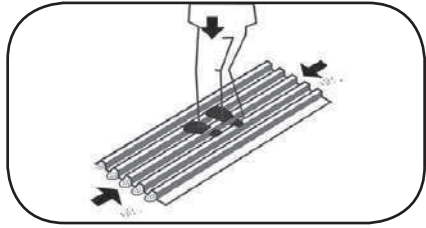

3A-17

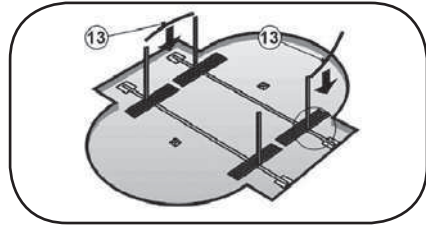

3A-24

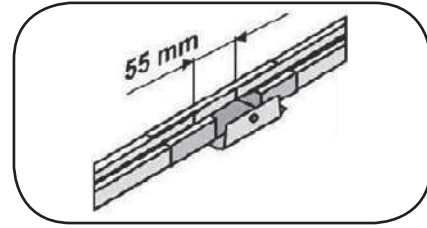

3A-25

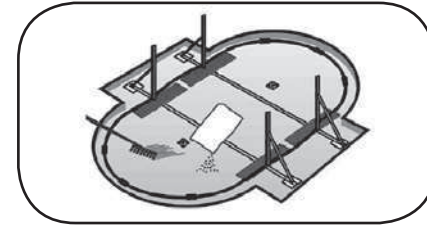

3A-18

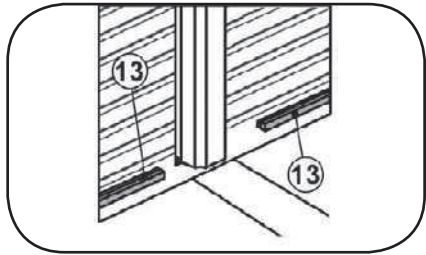

3A-19

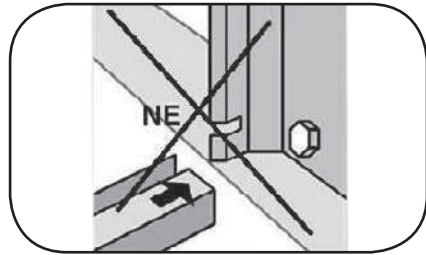

4-1

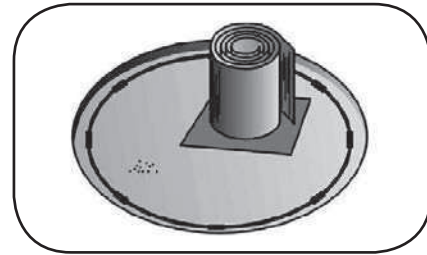

4-2

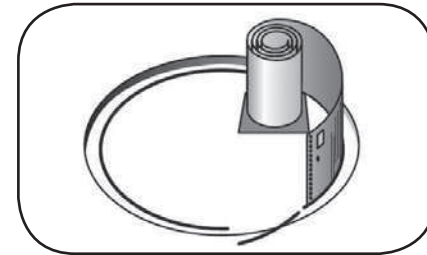

3A-20

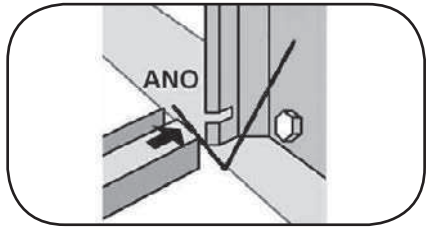

3A-21

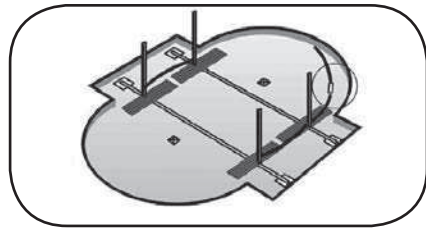

4-5

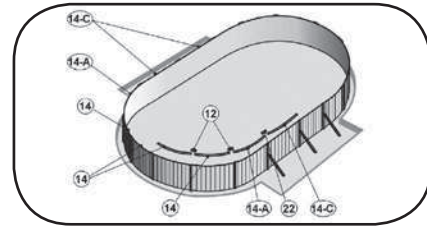

4-6

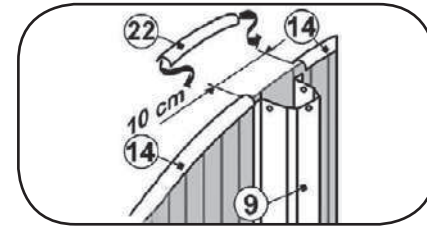

3A-22

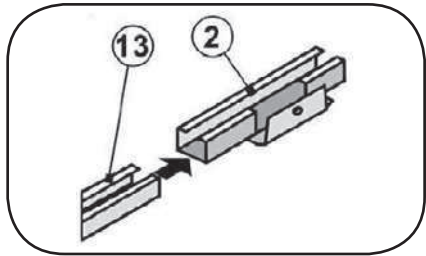

3A-23

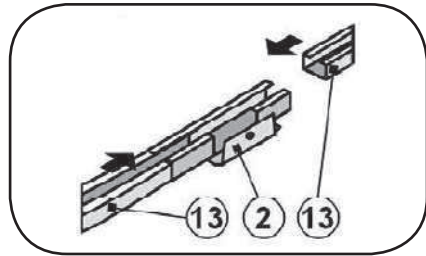

4-7

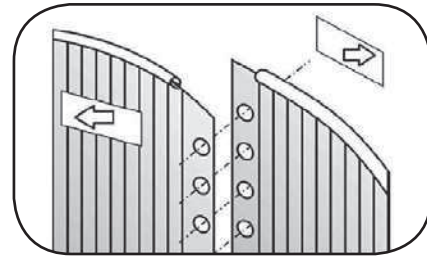

4-8

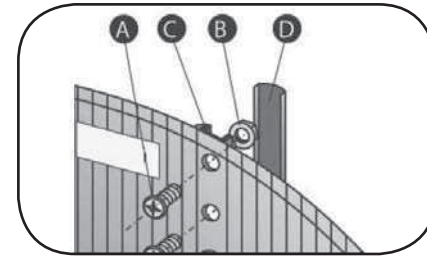

4-9

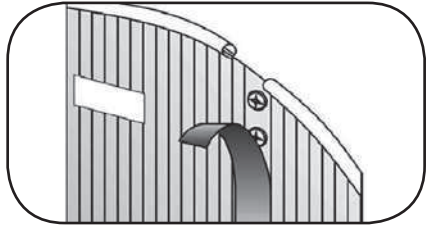

4-10

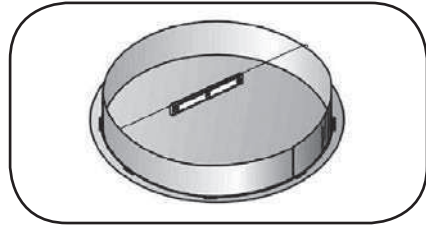

4-18

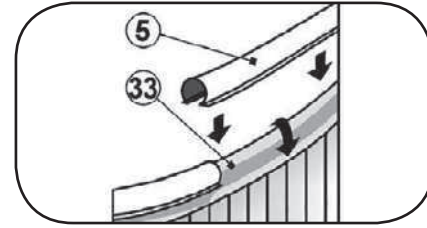

4-19

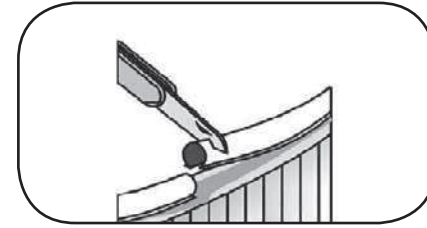

4-11

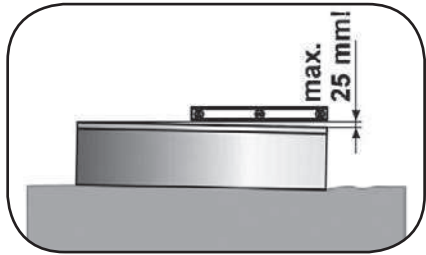

4-12

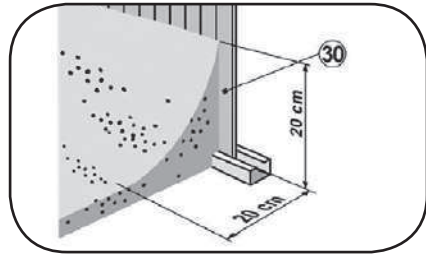

4-20

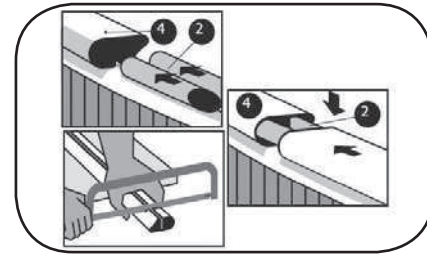

4-131

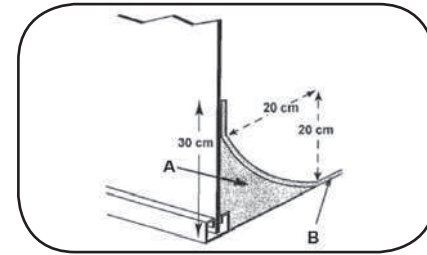

4-13

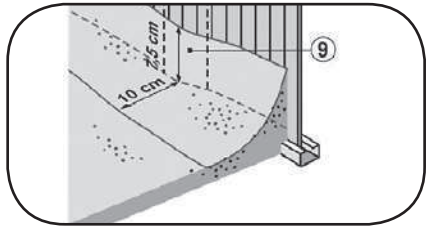

4-14

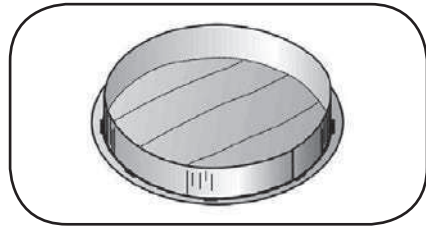

5-1

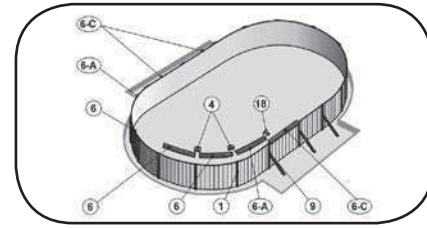

5-2

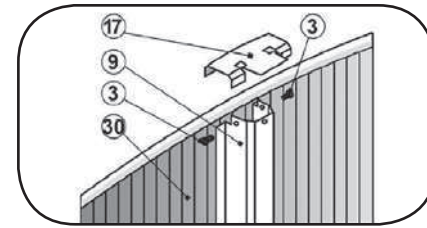

4-15

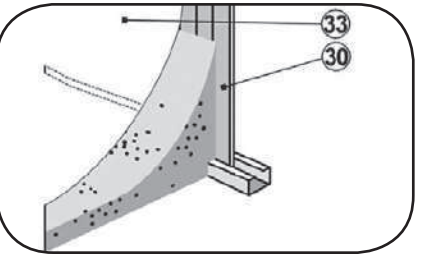

4-16

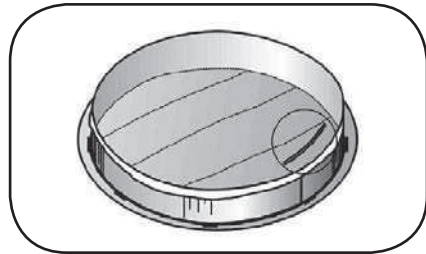

5-3

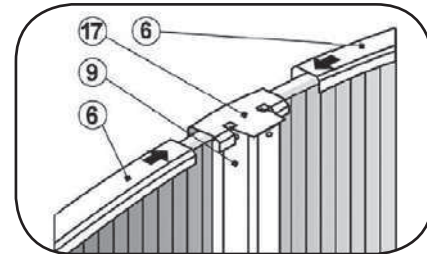

5-4

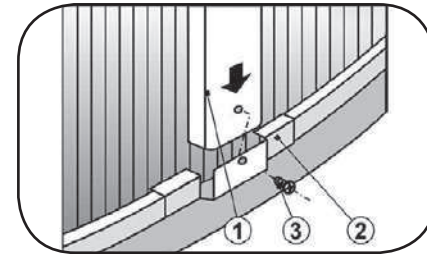

5-5

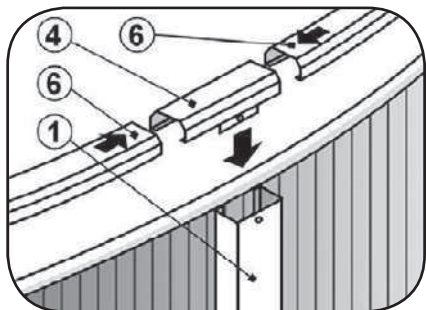

5-6

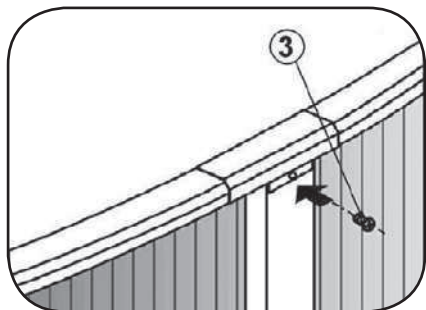

5-7

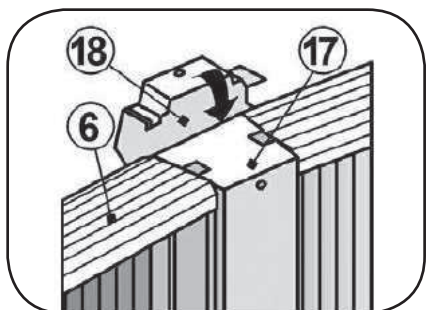

5-8

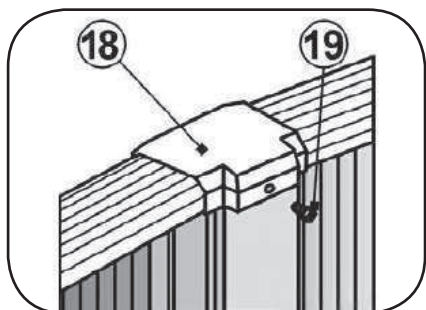

6-1

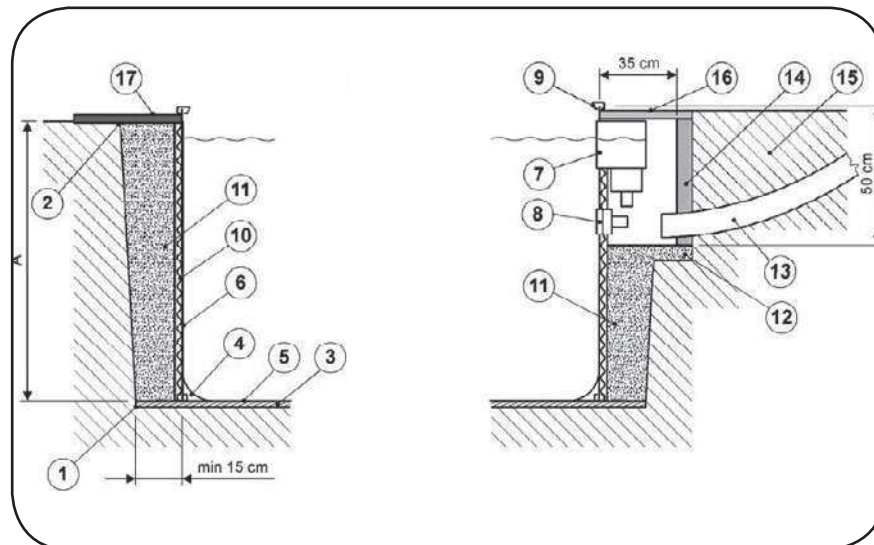

6-2

